

НАРОДНЫЙ КОМИССАРИАТ ОБОРОНЫ

*Для служебного
пользования*

**БОЕВОЙ УСТАВ.
ПЕХОТЫ
КРАСНОЙ АРМИИ**



**ЧАСТЬ I
(БОЕЦ, ОТДЕЛЕНИЕ, ВЗВОД, РОТА)**

**Военное Издательство
Народного Комиссариата Оборны
Москва — 1942**

ПРИКАЗ

НАРОДНОГО КОМИССАРА ОБОРОНЫ

9 ноября 1942 г.

№ 347

г. Москва

1. Утвердить и ввести в действие настоящий Боевой устав пехоты Красной Армии 1942 г., часть I (боец, отделение, взвод, рота) и часть 2 (батальон, полк).

2. Настоящий Устав должен быть изучен всем командным, начальствующим составом и всеми бойцами Красной Армии.

3. Уставом руководствоваться всему командному и начальствующему составу.

4. Указания Устава надлежит применять, строго сообразуясь с обстановкой.

5. Боевой устав пехоты Красной Армии 1938 г. (БУП-38), часть I, и Боевой устав пехоты РККА 1927 г., часть II, — отменить, как устаревшие и явно неправильные в ряде основных пунктов.

Народный Комиссар Оборона И. СТАЛИН

ВВЕДЕНИЕ

Боевой устав пехоты Красной Армии, части I и 2, дает указания по боевому использованию бойца и подразделений пехоты (отделение, взвод, рота, батальон) до стрелкового полка включительно в соответствии с организацией стрелковых соединений Красной Армии и опытом Отечественной войны.

В Уставе рассмотрено боевое использование подразделений, вооружение которых составляет неотъемлемую часть пехотных подразделений и частей (пулеметные и минометные подразделения, подразделения противотанковых ружей, подразделения автоматчиков, полковые и батальонные орудия).

Практика войны с немецкими фашистами показывает, что некоторые положения Боевого устава пехоты, часть I, 1938 г. и часть II, 1927 г., стали уже устаревшими и требуют пересмотра, причем ряд пунктов этих уставов до того устарел, что они могут принести Красной Армии большой вред, если не отменить их немедленно.

Речь идет о недостатках нашего Боевого устава пехоты по таким вопросам, как построение боевых порядков при наступлении, организация огня, роль командиров в наступлении и др.

1. Настоящий Боевой устав пехоты вводит новые боевые порядки.

В соответствии с требованиями прежнего Боевого устава пехоты наши войска, организуя наступательный бой, во всех звеньях, от стрелко-

вого взвода до дивизии, строили свои боевые порядки, густо эшелонируя их в глубину, в результате чего мы перенасыщали живой силой поле боя на всю глубину, что вело к ненужным потерям в личном составе и огневых средствах от огня авиации, артиллерии и минометов противника, особенно во втором и последующих эшелонах; обрекали значительную часть войск и огневых средств дивизии (автоматов, ручных и станковых пулеметов, минометов и полковой артиллерии, не говоря уже о винтовках) на бездействие в бою и лишали наши войска возможности обрушиться на противника силой всех огневых средств своих подразделений и частей.

Настоящий Боевой устав пехоты исключает по-эшелонное построение в глубину боевых порядков во взводе, роте, батальоне, полку и дивизии. В основу построения боевых порядков пехоты положено обязательное требование максимального и одновременного участия в бою пехоты и ее огневых средств от начала до конца боя.

Для отражения внезапных ударов противника, особенно на флангах и стыках, для поддержки ведущих бой частей, а также для развития и закрепления достигнутого успеха создаются резервы. Сила и состав резервов зависят от выполняемой задачи, плана предстоящего боя и того места, которое занимает подразделение или часть в боевом порядке.

Понятия «ударная» и «сковывающая» группы в составе боевого порядка существовавшего Боевого устава пехоты приводили к бездействию в бою так называемой «сковывающей» группы.

Настоящий Боевой устав пехоты отменяет деление боевого порядка на ударную и сковывающую группы, но требует сосредоточения основных сил, средств и усилий на направлении главного удара и атак меньшими силами на вспомогательном направлении.

2. Согласно требованию наших прежних уставов командиры, особенно мелких подразделений (взвод, рота), находятся в бою впереди своих боевых порядков и даже ведут их за собой в атаку. При этом мы несем ненужные потери в командирах, что ведет нередко к расстройству боевых порядков.

Из этого следует, что требование нашего прежнего Устава в этой области не соответствует интересам нашей армии, так как оно исходит из недооценки роли командира как организатора боя, из непонимания того, что командиры являются центральной фигурой боевых порядков, что сохранение командира является залогом успеха в бою и, наоборот, выход командира из строя ведет к уменьшению возможностей нашего успеха.

Настоящий Боевой устав пехоты требует, чтобы командир отделения находился непосредственно в цепи своего отделения; чтобы командиры взводов, рот и батальонов находились за боевыми порядками своих подразделений и частей, на месте, с которого они могли бы наблюдать за ходом боя как своего подразделения, так и на флангах соседей, видеть свой боевой порядок и наблюдать за противником.

Только в исключительных случаях боевой обстановки Устав разрешает командирам взвода, роты и батальона выдвигаться перед боевыми

порядками и лично вести за собою в бой свои подразделения.

Командир полка должен быть на командном или наблюдательном пункте, там, откуда ему удобнее управлять боем и откуда он может наблюдать за полем боя и за действиями своего полка, хотя бы на направлении главного удара.

3. Наши уставы не учитывали боевого и организующего значения залпового огня из винтовок. Это вело к тому, что пехота либо вовсе не стреляла из винтовок, либо вела беспорядочную стрельбу.

Боевой устав пехоты 1942 г. восстанавливает для стрелкового отделения, взвода, а в некоторых случаях и для роты применение залпового огня.

4. В настоящий Боевой устав пехоты включены также боевые действия одиночного бойца и подразделений автоматчиков, подразделений противотанковых ружей, подразделений ротных, батальонных и полковых минометов и 76-мм отдельного орудия.

5. Настоящий Боевой устав пехоты рассматривает современный бой пехоты прежде всего как бой соединенных родов войск, в котором большое участие принимает разнообразная боевая техника: артиллерия всех видов, минометы, танки и авиация. Это требует строго налаженного взаимодействия в бою всех родов войск.

Командный состав пехоты должен проникнуться мыслью о безусловной необходимости непрерывного взаимодействия в бою и практически овладеть приемами по его организации, которые указываются Уставом.

6. Наступательный бой — основной вид боевых действий Красной Армии, но наряду с этим Устав считает и оборону нормальным видом боя в современной войне.

Устав рассматривает наиболее возможные случаи наступления в различных условиях; они не исчерпывают, конечно, всего многообразия боевой практики, но дают командиру отправные данные для того, чтобы найти правильный путь при решении наступательной задачи в условиях, не предусмотренных Уставом.

Учитывая конкретные условия Отечественной войны против немецких фашистов, Устав считает наиболее типичным случаем наступления фронтальный удар с целью прорыва, организуемый из района непосредственного соприкосновения с противником.

Устав вводит новые понятия: **артиллерийское наступление** и **авиационное наступление** с целью непрерывной поддержки пехоты массированным, действительным огнем артиллерии, минометов и авиации в течение всего периода наступления.

7. Современные боевые действия имеют преимущественно маневренный характер; это требует от командиров всех степеней умения быстро совершать перегруппировки перед боем и в ходе боя, организовать и проводить обходы флангов, окружать, захватывать в плен или уничтожать группировки противника.

Руководящая идея боя на уничтожение окруженного противника — это последовательное **дробление** его частей с целью сжать небольшие окруженные группы на тесном пространстве

и взять их под губительный перекрестный пулеметный и минометный огонь.

8. Оборона должна быть упорной и активной. Она должна быть способной противостоять массовой атаке танков, поддерживаемых мощным огнем артиллерии и сильными ударами с воздуха. Поэтому она должна быть **противотанковой, противоартиллерийской, противовоздушной и глубокой.**

Фортификационные мероприятия войск должны обеспечивать живучесть и устойчивость обороны. Каждый населенный пункт и отдельное строевое войско своими силами должны превратиться в прочный опорный пункт, подлинную крепость, с круговой обороной, обеспечивающей длительное его удержание даже при окружении противником. Командиры частей и подразделений организуют оборонительные работы, руководят ими и несут за них полную ответственность.

Такая оборона должна привести наступление противника к крушению; однако только последующий переход в решительное наступление может привести к разгрому врага.

9. Отступление допускается в исключительных случаях, когда обстановка требует вывести части из-под удара превосходящих сил противника.

Отступление должно проводиться организованно и планомерно с арьергардными боями, дабы оно не превратилось в бегство и не повредило частям, выводимым из-под удара противника.

Отступление должно иметь временный характер и должно быть использовано для того, чтобы дать частям собраться с силами и вновь перейти в наступление.

При всех условиях, даже при угрозе полного окружения, отступление без приказа старшего начальника не допускается.

10. Боевой устав пехоты 1942 г. требует во всех случаях боевой деятельности пехоты особых мероприятий по обеспечению флангов и стыков и непрерывного контроля за выполнением этих мероприятий.

11. Современные боевые действия иногда могут приводить пехоту к необходимости вести бой в окружении.

Пехота не должна бояться окружения, должна уметь вести бой в окружении и выходить из него организованно.

Пехота, оказавшаяся в окружении, должна быть взята в руки своими командирами. Должна быть немедленно организована прочная круговая оборона и приняты меры противодействия всякой попытке противника раздробить окруженные войска на небольшие группы.

Выход из окружения совершается только по приказу старшего командира, организованно и отнюдь не мелкими раздробленными группами. Личный пример, героизм командиров и бойцов, взаимная поддержка и товарищеская выручка должны быть проявлены в полной мере в этом трудном виде боя.

12. Боевые условия многообразны, и дать исчерпывающие указания на все случаи боевой практики Боевой устав пехоты не может. Он устанавливает основные принципы ведения боевых действий и приемов руководства войсками.

ОБЩИЕ ПОЛОЖЕНИЯ

I. ОСНОВЫ БОЕВЫХ ДЕЙСТВИЙ ПЕХОТЫ

1. Пехота Красной Армии является основным родом войск. Она сильна своим огнем в сочетании с движением вперед, завершаемым решительным штыковым ударом.

Пехота способна успешно вести бой в самых разнообразных условиях местности, погоды, в любое время года и суток.

При своем вооружении пехота может самостоятельно решать многие боевые задачи, и только она способна удержать захваченную местность.

2. Задачи пехоты:

— в наступательном бою, — умело сочетая огонь и движение, сблизиться с противником, атаковать его, уничтожить в рукопашной схватке или захватить в плен и закрепить за собой захваченную местность;

— в оборонительном бою — мощным и метким огнем и решительными контратаками отразить атаки пехоты и танков противника, нанести ему тяжелые потери и удержать за собой обороняемую местность.

Стойкая оборона — дело чести пехоты. Она может отходить только по приказу старшего начальника.

3. Пехота решает наиболее трудную задачу — ведет ближний бой, грудь с грудью с противником:

Решительное продвижение пехоты в наступлении и упорное сопротивление в обороне решают исход боя.

Огонь, маневр и рукопашная схватка — основные способы действий пехоты.

2. ОСНОВЫ УСПЕХА ПЕХОТЫ В БОЮ

4. Основами успеха пехоты в бою являются:

— ясное понимание всеми командирами и бойцами поставленной им задачи;

— умение наилучшим способом использовать свое оружие для поражения противника;

— знание средств и приемов борьбы противника.

— непоколебимое стремление сблизиться с противником для уничтожения его в рукопашной схватке;

— умение наилучшим образом использовать свои силы и средства для достижения победы.

Для успеха в бою пехота должна:

— всегда быть в готовности вступить в бой с врагом и уничтожить его;

— постоянно иметь безотказное управление;

— никогда не давать противнику захватить себя врасплох; иметь надежное охранение и вести непрерывное наблюдение и разведку;

— постоянно иметь надежную противотанковую и противовоздушную оборону и противохимическую защиту,

— во всех случаях иметь налаженное взаимодействие внутри подразделения, со средствами усиления (пулеметы, минометы, противотанковые ружья, артиллерия, танки, авиация) и с соседними подразделениями.

5. В современном бою успешное наступление и устойчивая оборона с малыми потерями возможны только при умелом использовании местности и привычке быстро зарываться в землю. Поэтому каждый боец, отделение, взвод, рота и батальон, не дожидаясь приказа начальника, должны немедленно и быстро окапываться при всякой остановке (кроме остановок для передышки), доводить окопы до полного профиля, отрывать щели для защиты от авиации и таяков и укрытия для средств тяги.

2. ОГОНЬ И МАНЕВР ПОДРАЗДЕЛЕНИЙ ПЕХОТЫ

6. Успех в огневом бою достигается внезапным сосредоточением всех или большей части огневых средств подразделения по отдельным группам противника для его уничтожения по частям.

7. Для достижения успеха в огневом бою необходимо:

— взаимодействие всех огневых средств как самой пехоты, так и средств усиления, а также правильная организация огня, которая обеспечивала бы в наступлении постепенное нарастание огня всех видов оружия по мере продвижения пехоты вперед, а в обороне — постепенное усиление огня всех видов оружия по мере приближения противника к позициям пехоты, чтобы не допустить его к переднему краю;

— неослабное наблюдение за полем боя, отыскание новых целей, оценка их значения и возможности поражения;

— твердое управление огнем, обеспечивающее

быстрое сосредоточение его и поражение наиболее важных и угрожающих целей;

— организация бесперебойного питания боеприпасами и всем необходимым, правильное устройство и четкая работа тыла.

8. Командиры отделений и взводов для правильного и твердого управления огнем в бою обязаны:

— выбирать и указывать ясно видимые всем ориентиры; назначив основной, занумеровать ориентиры справа налево и дать им наименования;

— назначить подразделению и огневым средствам (пулеметам, минометам, противотанковым ружьям) полосу обстрела и для огневой связи—дополнительные направления перед фронтом соседей;

— умело выбирать огневые рубежи и огневые позиции; не допускать длительного ведения огня с одной огневой позиции, своевременно сменять их, устанавливая порядок перемещения;

— непрерывно наблюдать за полем боя, выявлять и оценивать цели, точно определять расстояния до них; выбирать оружие, которым успешнее можно поразить цель;

— готовить данные для ведения огня (прицел или угломер и точку прицеливания или наводки, вид огня, расход патронов, мин, снарядов) и составлять стрелковую карточку (приложение 2);

— выбирать наиболее выгодный момент для открытия огня, указывать цели, в нужных случаях вести пристрелку, корректировать и переносить огонь с одной цели на другую, сосредоточивать огонь по одной цели и разделять его по нескольким целям, останавливать или прекращать огонь.

9. Огонь из винтовок и противотанковых ружей ведется одиночный — редкий и частый; из автоматов и пулеметов — одиночный и очередями (короткими и длинными); из минометов — одиночный, методический и беглый.

Огонь ведется по команде командира отделения или взвода:

Чтобы открыть редкий одиночный огонь или огонь назначенным числом патронов, командир указывает цель для обстрела, высоту прицела, точку прицеливания и командует: «Редко, справа (слева или справа и слева) по одному — ОГОНЬ», например:

«Прямо по пулемету, шесть, под цель, редко, справа по одному — ОГОНЬ»;

«По автоматчикам у сарая, четыре, в пояс, редко, по пять патронов — ОГОНЬ».

При редком огне бойцы, не торопясь, прицеливаются и поочередно один после другого производят выстрел. Огонь назначенным числом патронов ведется без очереди; выпустив назначенное число патронов, бойцы сами прекращают огонь.

Для открытия частого огня подается команда: «Часто — ОГОНЬ», например:

«По атакующей цепи, два, в пояс, часто — ОГОНЬ».

Частый огонь бойцы ведут без очереди до команды или сигнала о прекращении огня.

По скученным боевым порядкам и сосредоточениям живой силы противника во всех видах боя и на марше, для отражения внезапных атак конницы и колонн противника, для борьбы со снижающимися на прямой выстрел самолетами

противника, а иногда и как дисциплинирующее средство, помогающее командиру в пужный момент в бою быстро взять свое подразделение в руки. применяется залповый огонь отделением, взводом, а в некоторых случаях и ротой.

При стрельбе залпами командир отделения (взвода, роты) подает команду: «По такой-то цели, отделение (взвод, рота), залпом, прицел. целиться туда-то. Отделение (взвод, рота) — ПЛИ»:

По команде «залпом» бойцы берут наизготовку и заряжают оружие, по команде «три» (высота прицела) устанавливают прицел, по команде «Отделение» (взвод, рота) прицеливаются в указанную цель и по команде «пли» производят выстрел, после чего тотчас же перезаряжают оружие (подготавливаются к следующему залпу).

Ручной пулемет и автомат по команде «пли» выпускают одну очередь.

Для продолжения стрельбы залпами, если цель не изменилась, подается только команда: «Отделение (взвод) — ПЛИ».

Для прекращения огня командовать: «СТОИ» или дать продолжительный свисток. При перебежках командовать: «СТОИ, КУРОК».

10. Командиры отделения и взвода управляют огнем, подавая команды голосом, сигналами, условными знаками и через связных.

Командиры роты, батальона и полка управляют огнем, ставя командирам подразделений огневые задачи.

11. О выявленных целях, которые не могут быть поражены огнем подразделения, командир

докладывает (доносит) старшему начальнику и указывает ближайшему командиру — артиллеристу, пулеметчику, минометчику, командиру подразделения противотанковых ружей, какие цели надо подавить или уничтожить.

12. Командир должен широко применять маневр на поле боя, т. е. передвигать свое подразделение или изменять его расположение так, чтобы занять более выгодное положение для поражения противника.

В зависимости от обстановки в бою надо быстро и умело применять наиболее соответствующий вид маневра: охват, обход, прорыв фронта противника и отход.

При охвате фланга противника охватывающее подразделение сохраняет огневую связь с подразделением, действующим с фронта.

При обходе подразделение, выходя во фланг или в тыл противника для его уничтожения, не имеет непосредственной огневой связи с подразделением, действующим с фронта.

При прорыве фронта подразделение акцентируется в оборону противника, для того чтобы вслед за тем нанести удар по образовавшемуся его флангу или в тыл.

13. Отход подразделения производится только по приказу старшего командира с целью:

- занять новую, более выгодную позицию;
- отвести часть сил назад для задержки противника с фронта, а основные силы — в косом направлении для последующего удара по флангу и тылу наступающего противника;

— подвести наступающего противника под фланговый огонь и удар своих частей;

— отразить наступление противника с фланга или тыла.

4. БОЕВОЙ ПОРЯДОК

14. Пехота для боя строится в боевой порядок:

Боевой порядок должен отвечать замыслу и плану предстоящего боя и обеспечивать:

— наибольшее и одновременное участие в бою пехоты и ее огневых средств от начала и до конца боя;

— наилучшее использование средств усиления пехоты для уничтожения противника в избранном направлении;

— взаимодействие внутри подразделения (части), с соседями, а также со средствами усиления;

— гибкость, управляемость и маневренность подразделений на поле боя;

— наилучшее использование местности и удобство отражения нападения наземного противника на флангах и стыках, особенно танков;

— противовоздушную оборону войск.

15. Боевой порядок стрелкового батальона состоит из боевых порядков стрелковых рот с их средствами усиления, огневой группы (минометы, пулеметы, противотанковые ружья и орудия) и резерва.

Стрелковые роты в батальоне разворачиваются и действуют в зависимости от обстановки: в линию (все роты рядом), или углом вперед (одна рота впереди и две роты уступами за ее фланг).

гамн, но не в затылок головной), или углом назад (две роты в одной линии и одна рота сзади за интервалом между ними), или уступом вправо (две роты в линии рядом и одна на уступе за правым флангом), или уступом влево (две роты в линии рядом и одна на уступе за левым флангом).

Боевой порядок стрелковой роты состоит из стрелковых взводов и огневой группы (мнометы, пулеметы, противотанковые ружья, отдельные орудия).

Стрелковые взводы в роте в зависимости от обстановки могут быть развернуты или в линию (все взводы рядом), или углом вперед (один взвод впереди и два уступами за его флангами, но не в затылок головному), или углом назад (два взвода в одной линии и один сзади, за интервалом между ними).

Станковые пулеметы и противотанковые ружья использовать для ведения огня с флангов и в интервалы между взводами.

Отделение и взвод для боя развертываются в цепь.

Интервалы между бойцами при движении 6—8 шагов.

16. Для отражения внезапных ударов противника, особенно на флангах и стыках, для поддержки ведущих бой подразделений и частей, а также для развития и закрепления достигнутого успеха командиры полков и батальонов должны иметь в своем распоряжении резервы.

Сила и состав резервов зависят от выполняемой задачи, плана предстоящего боя и того

места, которое занимает подразделение или часть в боевом порядке.

При наступлении в нормальных условиях с прижатыми флангами и в позиционной обороне в резерв батальона могут быть назначены взвод стрелков или автоматчиков, взвод противотанковых ружей, несколько станковых пулеметов и 45-мм орудия.

17. Командиры в бою должны находиться:

— командир отделения — непосредственно в цепи своего отделения;

— командир батальона, роты и взвода — за боевым порядком своего подразделения, на месте, с которого можно наблюдать за ходом боя своего подразделения и на флангах соседей, видеть полностью свой боевой порядок и наблюдать за противником.

Только в исключительных случаях боевой обстановки командирам разрешается выдвигаться перед боевыми порядками и лично вести за собою в бой свои подразделения.

Б. ОБЯЗАННОСТИ КОМАНДИРА

18. Командир несет полную ответственность за состояние и боевую готовность своего подразделения (части), за организацию управления им и за действия в бою.

19. Командир обязан:

— обеспечить высокое политико-моральное состояние, воинскую дисциплину, боеспособность и боевую готовность подчиненных;

— смело брать на себя ответственность за боевые действия;

— быть для подчиненных постоянным примером активности, безусловной храбрости, вплоть до самопожертвования, примером самообладания, выносливости и распорядительности, особенно в самые трудные минуты боя, и тем способствовать выполнению боевой задачи;

— уметь командовать своим подразделением (частью) в бою;

— непрерывно повышать свою военную и политическую подготовку;

— знать уставы, наставления и руководства Красной Армии, приказы и указания;

— отлично знать свое оружие и технику, уметь их применять;

— изучать технические средства и тактические приемы противника;

— неустанно повышать подготовку своих подчиненных, требуя, чтобы они в совершенстве знали свое оружие, стали мастерами своего дела и без промаха били врага;

— знать состояние своего подразделения (части), особенности командиров и бойцов, их построения, степень обученности; наличие и состояние материальной части, боеприпасов, продовольствия, обмундирования, обуви и всего необходимого для боя и жизни;

— заботиться об отдыхе, бытовых условиях и нуждах подчиненных, отмечать их подвиги, наказывать за проступки, обеспечивать боевую спайку и сохранение боевых традиций части.

20. Точное, своевременное и беспрекословное выполнение приказа является основой боевой деятельности командира. При резком изменении

обстановки и невозможности ожидать приказа командир должен действовать по своей инициативе.

Отсутствие приказа начальника не может служить командиру оправданием бездеятельности в бою.

Для успешного решения любой боевой задачи необходимы разумная инициатива, военная хитрость, обман противника и смекалка.

21. Современные боевые действия характеризуются массовым участием артиллерии, минометов, танков, авиации и моторизованной пехоты и отличаются быстротой своего развития и решительным характером.

Это требует от командиров всех степеней и от войск высокой подготовки, отличного умения использовать свою боевую технику, мобильности и большого напряжения моральных и физических сил.

22. Командиру ставится для боя старшим начальником общая задача.

Общая задача при наступлении зависит от соотношения сил, характера местности и системы обороны противника. В целях согласованности боевых действий она разделяется на ближайшую и последующую задачи, которые определяют последовательность выполнения общей задачи.

Ближайшая задача включает захват или уничтожение объектов обороны противника с целью нарушения ее устойчивости на указанном направлении (в указанной полосе) и в первую очередь системы пехотного, минометного и противотанкового огня противника.

Ближайшая задача выполняется в первоначальном построении боевого порядка.

Последующая задача определяется конечной целью действий и вытекает из ближайшей задачи части (подразделения). Она заключается в полном подавлении сопротивления и в захвате позиций противника на указанном направлении (в указанной полосе) на заданную глубину.

Последующая задача требует для своего выполнения постановки дополнительных или новых задач частям боевого порядка.

Как ближайшая, так и последующая задачи по глубине и по срокам могут быть различны.

В обороне общая задача на ближайшую и последующую задачи не делится.

23. Получив боевую задачу, командир на местности обязан:

— уяснить полученную задачу и оценить обстановку: роль своей части (подразделения); что делают соседи; сколько времени имеется для выполнения задачи; где противник, как расположен, сколько его, что он делает; состав своей части (подразделения), наличие оружия, средства усиления; какой маневр избрать в зависимости от местности; как использовать местность в целях лучшего применения оружия и маневра;

— принять решение: определить цель действий (чего командир хочет добиться в бою) и способы действий (как он будет добиваться осуществления этой цели);

— указать на местности и по времени задачи отдельным исполнителям, расчленив основную

задачу на ряд последовательных, например: подход, занятие рубежа атаки, атака, направление последующего удара и рубежи, которых необходимо достигнуть;

— организовать взаимодействие в части (подразделении), с соседями, пулеметами, минометами, противотанковыми ружьями, артиллерией, танками и авиацией;

— принять меры против атаки танков и самолетов.

24. Командиры батальона, роты, взвода, указав ориентиры, отдают приказ только устно.

Командир полка отдает приказ на местности устно, а если позволяет время, — письменно.

Содержание приказа:

- 1) сведения о противнике;
- 2) полученная задача;
- 3) положение соседей, их задачи;
- 4) свое решение;
- 5) задачи (ближайшая и последующая) подразделениям и средствам усиления (артиллерия, пулеметы, минометы, противотанковые ружья); время готовности;
- 6) меры противовоздушной, противотанковой обороны и противохимической защиты;
- 7) меры по обеспечению флангов и стыков;
- 8) сигналы и условные знаки для связи и управления; свое местонахождение (командный пункт); пункт боевого питания; пост санитарного транспорта;
- 9) заместители (указывается не менее двух).

Командир полка и командир батальона указывают вместо поста санитарного транспорта рас-

положение медицинского пункта, а командир батальона, кроме того, пункт хозяйственного довольствия.

● Приказ излагать ясно, кратко, без мотивировок, но так, чтобы подчиненный правильно понял поставленную ему задачу.

Командир, отдав приказ, обязан потребовать от исполнителя точного повторения полученной им задачи.

Распоряжения по тылу в полку отдаются особым приказом.

Командир отделения на местности, указав ориентиры, ставит задачу отделению, разъяснив:

- 1) где противник и что он делает;
- 2) какая задача поставлена отделению;
- 3) где соседи и какие их задачи;
- 4) задачи каждому бойцу;
- 5) сигналы и знаки для управления.

Поставив задачу отделению, командир отделения назначает заместителей.

25. Свое решение командир обязан смело и без колебаний проводить в жизнь, требуя от подчиненных точного выполнения приказа, решительности, порыва, стойкости и полного напряжения сил.

26. В ходе боя командир обязан непрерывно управлять своей частью (подразделением):

- вести непрерывную разведку противника;
- постоянно наблюдать за полем боя, за воздухом, за своими подчиненными, начальником и соседями и держать с ними постоянную связь;
- ставить подразделениям дополнительные задачи, учитывая обстановку;
- надежно прикрывать фланги и стыки;

— проверять выполнение отданного приказа;
— принимать сигналы и знаки старшего начальника, соседей и быстро проводить их в жизнь;

— принимать сигналы танковой, воздушной и химической тревоги и без промедления принимать меры обороны и защиты;

— немедленно использовать результаты сна своего оружия, пулеметов, минометов, противотанковых ружей, артиллерии, танков и авиации для быстрого продвижения или решительного удара;

— руководить отрывкой окопов и щелей;

— огнем обеспечивать возможность работы сапер и пехоты по преодолению препятствий;

— кратко, правдиво, точно и в срок доносить начальнику и извещать соседей обо всем происходящем на поле боя;

— поддерживать инициативу, поощрять героизм, самоотверженность, военную хитрость и смекалку своих подчиненных;

— организовать помощь раненым и больным;

— обеспечивать бой (пополнение боеприпасов, воды, смазки) и питание подчиненных.

27. Командир всегда должен заботиться о выручке соседей и воспитывать стремление к взаимной выручке у своих подчиненных.

28. Командир должен быть примером революционной бдительности, зоркости в борьбе со шпионажем, вредительством и диверсиями и требовать этого от своих подчиненных; строго соблюдать военную тайну; твердо пресекать всякие вредные и ложные слухи.

Глава 2

ОДИНОЧНЫЙ БОЕЦ

1. ОБЩИЕ ОБЯЗАННОСТИ БОЙЦА

29. Бой — самое большое испытание моральных, физических качеств и выдержки бойца. Часто в бою приходится вступать после утомительного марша и вести его непрерывно несколько суток, днем и ночью. Поэтому, чтобы выполнить свою задачу в бою, боец должен уметь переносить всевозможные трудности и лишения, оставаясь бодрым, мужественным и решительным, и неуклонно стремиться к встрече с противником, к захвату его в плен или уничтожению.

30. Каждый боец должен:

— беспрекословно, точно и быстро выполнять все приказы и распоряжения командиров;

— знать задачи: свою, отделения и взвода;

— в совершенстве знать свое оружие, уметь отлично владеть им и содержать в постоянной боевой готовности;

— не оставлять своего места в боевом порядке, передвигаться по команде и указанию командира, держать постоянную связь с командиром и соседями;

— стремиться к взаимной выручке; всегда помогать товарищу огнем, штыком, гранатой, лопатой и личным содействием; охранять и защищать в бою командира;

— вести огонь в бою спокойно и метко; израсходовав половину патронов, доложить командиру; отбирать патроны и гранаты от убитых и раненых, подбирать патроны и гранаты на поле боя;

— возвращаясь из тыла, брать с собой боеприпасы;

— при остановках немедленно самостоятельно окапываться и маскироваться;

— непрерывно наблюдать за полем боя, за соседями и за воздухом; обо всем замеченном докладывать своему командиру;

— при убыли командира немедленно брать на себя командование отделением и продолжать бой;

— при отрыве от своего отделения немедленно присоединиться к ближайшему отделению и продолжать бой в его составе;

— при ранении сделать себе перевязку и продолжать бой; отправляясь с разрешения командира на перевязочный пункт, взять с собой личное оружие и одну пачку патронов (магазин); при невозможности двигаться — отползти с оружием в укрытие и ждать санитаров.

Воспрещается оставлять поле боя для сопровождения раненых.

31. Каждый боец должен ненавидеть врага, хранить военную тайну, быть бдительным, выявлять шпионов и диверсантов и быть беспощадным ко всем изменникам и предателям. **Равно:**

НИЧТО — В ТОМ ЧИСЛЕ И УГРОЗА СМЕРТИ — НЕ МОЖЕТ ЗАСТАВИТЬ БОЙЦА КРАСНОЙ АРМИИ СДАТЬСЯ В ПЛЕН ИЛИ В КАКОЙ-ЛИБО МЕРЕ ВЫДАТЬ ВОЕННУЮ ТАЙНУ.

32. Боец должен помнить, что для него не страшны автоматчики и огнеметчики противника: огнем винтовки и пулемета боец может уничто-

жигь их раньше, чем они подойдут на дистанцию действительного огня своего оружия.

33. Боец должен уметь поражать танки.

Если танки наступают без пехоты, необходимо поражать их противотанковыми гранатами, бутылками с горючей смесью, вести огонь по смотровым щелям и подбрасывать связки гранат и противотанковые мины под гусеницы, огнем уничтожать танкистов, вышедших из пораженного танка. При подходе танка вплотную — укрыться в окопе или щели.

Если танки наступают с пехотой, борьбу с танками должны вести только специально назначенные бойцы, а все остальные обязаны поражать огнем и гранатами пехоту, стремясь отделить ее от танков и уничтожить.

34. Боец может быть назначен старшим группы (старшим дозорным, старшим секрета и др.). Он отвечает за успех действий группы и обязан принять все меры, чтобы выполнить поставленную задачу.

35. Надежной защитой против отравляющих веществ являются противогаз, накидка, индивидуальный противохимический пакет, которыми боец должен хорошо владеть.

2. СПЕЦИАЛЬНЫЕ ОБЯЗАННОСТИ БОЙЦА

(дополнительно к ст. 29—35)

Наблюдатель

36. Для непрерывного наблюдения за полем боя назначаются особые бойцы-наблюдатели. Они ведут наблюдение:

— за противником (расположение и движение его подразделений, огневых средств, наблюдателей, офицеров, танков, орудий, самолетов);

— за передвижением и действиями своих подразделений, соседей;

— за своим командиром или командным пунктом, принимая и передавая сигналы воздушной, танковой и химической тревоги, а также и другие сигналы и знаки.

При передвижении командира наблюдатель должен следовать за ним, продолжая вести наблюдение.

37. Обо всем важном, замеченном у противника, у соседей и в своем подразделении, наблюдатель должен немедленно докладывать командиру, не прерывая наблюдения (не поворачивая головы) и указывая: ориентир, удаление от него (вправо, влево, дальше, ближе), что замечено; при приближении самолетов (не менее трех), танков или конницы противника, а также при обнаружении отравляющих веществ соответственно передавать: «ВОЗДУХ», «ТАНКИ», «КОННИЦА», «ГАЗЫ».

Наблюдатель должен обращать внимание и докладывать ближайшему командиру о всех признаках, указывающих на присутствие противника.

38. Наблюдателю ставится задача, указываются полоса наблюдения и ориентиры.

Для наблюдения в бою наблюдатель должен занять по возможности возвышенное место, имеющее широкий обзор и позволяющее хорошо замаскироваться. Зрение он должен дополнять слухом, особенно ночью, и обонянием.

Для наблюдения ночью наблюдатель должен располагаться не на возвышенных местах, а внизу, чтобы наблюдаемые предметы видеть на фоне неба.

Если приказано, наблюдатель ведет журнал наблюдения (приложение 3), занося в него все замеченное:

Снайпер

39. Снайпер — меткий стрелок — имеет своей основной задачей уничтожение снайперов, офицеров, наблюдателей, оружейных и пулеметных расчетов (особенно фланкирующих и кинжальных пулеметов), экипажей остановившихся танков, низко летящих самолетов противника и вообще всех важных, появляющихся на короткое время и быстро исчезающих целей.

Для успешных действий в бою снайпер обязан:

— уметь уверенно поразить цель одним выстрелом;

— постоянно сохранять оружие и оптику в отличном состоянии;

— искусно использовать местность и средства маскировки;

-- длительно и настойчиво наблюдать, выслеживая цели по самым незначительным признакам, и точно определять расстояние до них;

-- осторожно и незаметно для противника подходить как можно ближе к избранной цели (в обороне выдвигаясь вперед за передний край), терпеливо выжидать (иногда несколько часов) удобного момента и наверняка поражать цель, после чего так же скрытно сменять пост;

— действовать ночью, в плохую погоду, на пересеченной местности, в районе препятствий и мин.

Снайпер должен также уметь показать трассирующей пулей и другими способами пехоте, артиллерии, минометам и противотанковым ружьям важные цели, не уязвимые пулей: танки, ДОТ (ДЗОТ), орудия.

В нужных случаях снайпер должен доводить огонь до наивысшего напряжения (отражение атаки), а также уметь действовать в рукопашном бою (гранатой, кинжалом, прикладом).

Автоматчик

40. Автоматчиком может быть только лучший, отборный боец.

Быстрота, смелость, внезапность и самостоятельность в действиях должны всегда сопутствовать автоматчику.

Быстро и внезапно напасть, нанести огнем потери, посеять панику и так же быстро и бесследно исчезнуть — обычные приемы автоматчиков.

41. Основные задачи автоматчиков:

— действия на флангах, в тылу противника и из засад, чтобы уничтожить его живую силу, штабы, связь;

— действия в составе танковых десантов;

— просачивание через боевые порядки противника;

— выполнение поисков;

— усиление огневой мощи переднего края нашей обороны;

— уничтожение автоматчиков противника, проникших в наш тыл;

- задержание распространения противника при бое в глубине обороны;
- прикрытые маневры.

Подносчик

42. Подносчик должен своевременно обеспечить свое подразделение на огневой позиции боеприпасами и всем необходимым для ведения огня (смазкой и водой для станковых пулеметов, запчастями).

Подносчиком может быть назначен любой боец в отделении. Поэтому каждый боец должен уметь быстро и ловко снаряжать патронами обоймы, магазины, ленты и быстро и скрытно поднести их на позицию.

Подносчик патронов должен всегда знать местонахождение ротного пункта боевого питания.

Связной

43. Боец, назначенный для передачи устных или письменных приказаний и донесений и для наблюдения за сигналами старшего командира, называется связным.

Связной должен быть грамотным, расторопным, физически крепким и обладать хорошим зрением, слухом и памятью.

Связной должен точно знать местонахождение своего командира и скрытый путь следования к начальнику, к которому он послан.

Получив донесение или приказание, связной обязан уяснить и повторить его содержание и точно знать, кому и к какому сроку оно должно

быть доставлено; письменные документы спрятать так, чтобы не потерять их и быстро достать.

Связной обязан доставить донесение быстро и скрытно, найти командира, к которому послан, и выполнить поручение в срок.

44. Выполнив поручение, связной должен немедленно возвратиться к выславшему его командиру, доложить, кому и когда передано поручение и обо всем замеченном и происшедшем в пути.

Если во время выполнения поручения связной заболел или будет ранен, он должен передать возложенное на него поручение ближайшему командиру непосредственно или через бойцов, для того чтобы оно было своевременно доставлено адресату.

45. Доставляемый документ ни при каких обстоятельствах не должен попасть в руки противника. Поэтому при угрозе захвата противником связной обязан уничтожить доставляемые документы (сжечь, разорвать, проглотить, закопать в землю).

Ездовой

(пулеметной повозки, минометной и патронной двуколки)

46. Ездовой управляет лошадьми и отвечает за состояние и сохранность лошадей, упряжи, повозки и выюков.

Основная задача ездового — своевременно доставить в целости оружие, боеприпасы или военное имущество в указанное место.

Ездовой обязан:

— знать места огневой позиции пулеметов (минометов), пункта боевого питания, средств тяги и скрытые пути подъезда к ним;

— умело маскировать повозки и лошадей от воздушного и наземного противника, отрывать окоп для самообороны и укрытие для лошадей;

— следить за командами и знаками командира, быстро и точно их выполнять;

— в нужные моменты двигаться с наибольшей скоростью, сохраняя материальную часть и лошадей.

Каждый ездовой должен быть соответственно пулеметчиком, минометчиком или стрелком.

Сторожевой пост

47. Сторожевой пост выставляется от полевого караула или от подразделения; он состоит из часового и подчаска и назначается для наблюдения за местностью в указанной полосе, для предупреждения полевого караула (подразделения) о появлении противника и для задержания одиночных людей, проходящих через линию охранения.

Сторожевой пост подчиняется только начальнику полевого караула и начальнику заставы, а выставленный от подразделения — тому командиру, который его выставил (командиру взвода, роты).

Главнейшая обязанность сторожевого поста — предупреждать своего командира о появлении противника.

48. Часовой и подчасок ведут наблюдение совместно. Они обязаны располагаться так, чтобы быть незаметными для противника и иметь возможность общаться друг с другом: днем — вполголоса и знаками, ночью — шепотом. За несение службы сторожевым постом отвечает часовой. Подчасок подчинен часовому, выполняет его приказания и помогает ему в наблюдении.

Часовой и подчасок всегда должны иметь оружие заряженным полным числом патронов и не выпускать его из рук; иметь подготовленные для броска ручные и противотанковые гранаты и бутылки с горючей смесью.

49. Место для сторожевого поста выбирать такое, чтобы часовой и подчасок были укрыты от наблюдения противника и сами имели широкий обзор. Один из них может для наблюдения подпираться на здание, дерево, другой в этом случае остается внизу. Не прерывая наблюдения, часовой и подчасок отрывают окоп, работая по очереди.

50. Часовой и подчасок не имеют права курить или чем-либо обнаруживать себя и обязаны соблюдать полную тишину.

Заметив противника, огонь, пыль, услышав шум, стук, часовой должен приказать подчаску доложить об этом начальнику полевого караула (командиру, выставившему пост) условным знаком или сигналом.

В случае внезапного нападения противника сторожевой пост открывает огонь.

51. Сторожевой пост не имеет права никого пропускать ни со стороны противника, ни в его

сторону. Всех, приближающихся к посту, часовой останавливает окриком «СТОЙ»: днем — за 75 м, ночью — как только заметит. Задержанному часовой приказывает повернуться в сторону противника, положить оружие и стоять от него. Затем часовой через подчаска вызывает начальника полевого караула (командира, выставившего пост) и до его прихода не позволяет задержанному сходить с места, ни в какие разговоры с ним не вступает и все время находится в готовности применить оружие.

Если по окрику «Стой» подходящий к сторожевому посту не останавливается, часовой должен стрелять.

52. При смене сторожевого поста часовой сменяется подчаском, а подчасок сменяется бойцом из состава караула. Смена часового днем производится через неравные промежутки времени (от 1 часа до 3 часов), ночью — через два часа, а зимой — в зависимости от погоды.

53. При наступлении противника сторожевой пост, предупредив об этом начальника полевого караула (командира, выставившего пост), действует по его приказу.

Секрет

54. Для наблюдения за противником и для предупреждения своих войск о его наступлении на некоторых важных направлениях от сторожевой заставы или от подразделения в сбороне выставляются секреты.

Секреты должны располагаться укрыто, в месте, откуда удобно наблюдать, или на наиболее

вероятных путях движения противника. Секрет всегда обязан быть в полной боевой готовности, наблюдать, прислушиваться и следить, нет ли запаха отравляющих веществ.

В секрет назначаются три бойца, один из них — старшим. Секрету воспрещается курить, разговаривать и чем-либо обнаруживать себя. Секрет никого не задерживает и не опрашивает; одиночных людей и небольшие разведывательные группы противника (2—3 человека) он пропускает. О появлении крупных групп противника или танков старший секрета должен немедленно донести выславшему секрет начальнику.

При неожиданном нападении противника секрет открывает огонь и отходит, продолжая наблюдение за противником.

Секрет скрытно снимается самостоятельно по истечении срока, на который был выслан, или по установленному сигналу.

Глава 3

СТРЕЛКОВОЕ ОТДЕЛЕНИЕ

1. ОБЩИЕ ПОЛОЖЕНИЯ

55. Стрелковое отделение — первичное подразделение пехоты. Оно решает свои задачи в бою огнем, штыком, гранатой, бутылкой с горючей смесью. Стрелковое отделение действует в составе стрелкового взвода и самостоятельно.

56. Командир отделения в бою должен видеть всех бойцов своего отделения и непосредственно влиять на каждого из них.

57. Командир отделения во всех случаях производит боевой расчет отделения, назначая наблюдателя за противником, связного и подносчика.

58. Командир отделения пополняет боеприпасы с ротиного пункта боевого питания.

2. СТРЕЛКОВОЕ ОТДЕЛЕНИЕ В НАСТУПАТЕЛЬНОМ БОЮ

59. Стрелковое отделение в наступательном бою обязано, действуя смело и решительно, подавляя своим огнем огонь противника, быстро сблизиться с противником, забросать его гранатами и в рукопашной схватке уничтожить или взять его в плен.

60. При расчленении взвода командир отделения скрытно ведет свое отделение в указанном ему направлении, наблюдая за сигналами командира взвода.

Отделение до занятия первого огневого рубежа быстро продвигается от укрытия к укрытию, умело используя местность, результаты огня станковых пулеметов, минометов, артиллерии и применяя наиболее выгодные строи: колонну по одному, змейку, цепь.

Открытые участки отделение проходит в колонне по одному или цепью, большими скачками, пользуясь перерывами в огне противника.

61. Для развертывания отделения из колонны или змейки в цепь командовать: «Отделение, на такой-то предмет, направляющий такой-то, от середины (вправо, влево) — В ЦЕПЬ» (рис. 1—3):



Рис. 1. Развертывание отделе-
ния из колонны по одному
от середины в цепь



Рис. 2. Развертывание отделе-
ния из колонны по одному
вправо в цепь

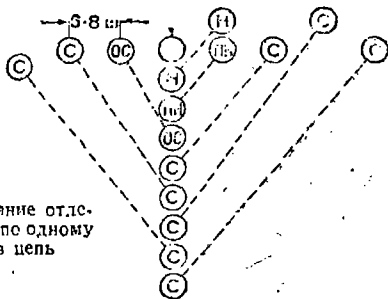

Рис. 3. Развертывание отделе-
ния из колонны
по одному влево в цепь

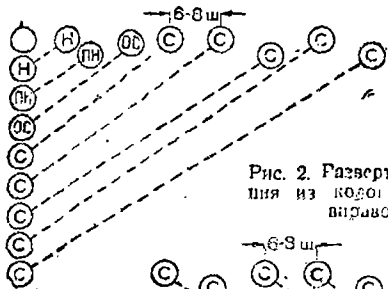

Рис. 4. Отделение в исходном положении для наступления

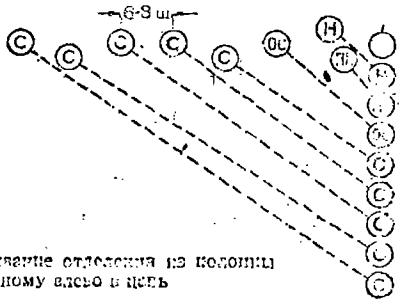

Рис. 5. Отделение на огневом рубеже в наступлении

По исполнительной команде направляющий продолжает движение на указанный предмет, а остальные бойцы отделения выбегают на линию его.

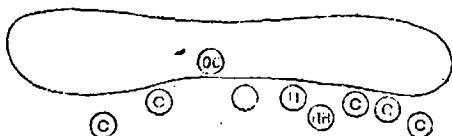
Интервалы между бойцами 6—8 шагов или по указанию командира отделения.

По команде «Отделение — СТОИ!» бойцы ложатся, применяясь к местности, и дозаряжают оружие.

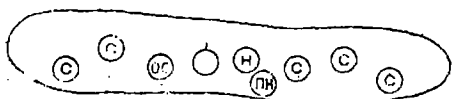
62. Для возобновления движения отделения командовать: «КУРОК, на такой-то предмет, направляющий такой-то, отделение — ВПЕРЕД (бегом)» или: «Перебежка справа (слева) по одному (по два), направляющий такой-то, на такой-то рубеж — ВПЕРЕД».

Очередной боец, дозарядив оружие, ставит предохранитель, вскакивает и делает стремительную перебежку.

63. Ручной пулемет меняет позицию по указанию командира отделения: передвигается на новую позицию первым под прикрытием огня стрелков отделения и соседей или поддерживает огнем перебежку бойцов с прежней огневой позиции.

64. В исходном положении для наступления командир отделения организует наблюдение, уточняет на местности направление движения и рубеж, указанный командиром взвода, ставит отделению задачу и приказывает окопаться (рис. 4).

65. С началом наступления командир отделения, используя свой огонь, скрытые подступы и укрытия, обязан самостоятельно вести свое отделение вперед на огневой рубеж, указанный ему командиром взвода. В зависимости от местности и огня противника отделение продвигается вперед ускоренным шагом, перебежками и переползанием.

66. На открытой местности и при сильном огне противника командир отделения должен применять короткие перебежки по одному, поддерживая передвижение огнем. Каждый боец с выходом на огневой рубеж немедленно окапывается, используя ямы, воронки и другие укрытия, и ведет огонь по указанию командира отделения или самостоятельно.

Направляющий перебегает первым.

67. Командир отделения следит, чтобы бойцы продвигались вперед с соблюдением мер маскировки, используя складки местности, окраску почвы, растительность, воронки, равнялись по передним и строго выдерживали указанное направление.

68. Величина и скорость перебежек зависят от местности и от огня противника. Чем более откры-

та местность и чем сильнее огонь противника, тем быстрее и короче должны быть перебежки.

69. Перебежку следует производить внезапно, вскакивать и перебегать стремительно, используя ослабление огня противника, а окончив перебежку, падать камнем и укрыто отползти в сторону, после чего выдвинуться на огневую позицию.

70. Выйдя на огневой рубеж, указанный командиром взвода (рис. 5), командир отделения подготавливает своим огнем продвижение, выбирает путь движения на следующий огневой рубеж, дополнительно указанный командиром взвода, подает команду об огневой поддержке и быстро продвигает отделение вперед.

71. Для подавления огневых средств противника, препятствующих наступлению, командир отделения по собственной инициативе или по приказу командира взвода с дистанции 800 м вводит в бой ручной пулемет, с дистанции 600 м открывают огонь отличные стрелки и с 400 м — все стрелки.

72. Попав под артиллерийский или минометный огонь противника, отделение броском выходит из-под обстрела вперед, не уклоняясь от указанного ему направления.

73. В ходе наступления командир отделения, наблюдая за действиями соседних отделений, использует их успех и огонь для броска вперед, а в случае их задержки помогает им огнем.

Всякое ослабление огня противника и усиление своего огня должны считаться приказом для немедленного продвижения отделения вперед.

Встреченные препятствия преодолевать, помогая друг другу.

74. Рубеж атаки отделение занимает, в зависимости от обстановки (местность, огонь, препятствия), как можно ближе к противнику.

Выйдя на рубеж атаки, указанный командиром взвода, командир отделения обязан указать на местности всем бойцам цель атаки, огневые задачи перед атакой и в момент атаки, а также пополнить боеприпасы.

75. По приказу (сигналу) командира взвода командир отделения подает команду: «ПОДГОТОВИТЬСЯ К АТАКЕ».

Когда бойцы дозаряжают оружие и подготовят ручные гранаты, командир отделения по сигналу или приказу командира взвода подает команду: «В атаку — ВПЕРЕД».

Отделение быстро и безостановочно двигается вперед, ведя огонь на ходу и не скупиваясь, чтобы не нести потерь от внезапного огня с близких дистанций.

76. Наступая под прикрытием артиллерийского и минометного огня, отделение должно следовать как можно ближе к разрывам своих снарядов.

Всякое прижатие и отставание от артиллерийского и минометного огня только поможет противнику и увеличивает наши потери.

77. С дистанции 40—50 м, от противника отделение с криком «ура» решительно и стремительно врывается на позицию противника, уничтожая его ручными гранатами, огнем в упор, штыками и прикладами.

Ручные пулеметчики, атакуя вместе с отделением, ведут огонь с хода.

78. Обнаружив слабое место в расположении противника (подавленный огневой очаг, необстреливаемый промежуток), отделение должно немедленно устремиться туда, хотя бы это временно отклонило его от указанного ему направления, и атаковать противника во фланг и тыл.

79. Ворвавшись на позицию противника, отделение по указанию командира взвода или по инициативе командира отделения, используя скрытые подступы, ходы сообщения и окопы и сочетая огонь с ударами с флангов и тыла, продвигается вперед в полной готовности сразиться контратакой противника.

80. Для успешного боя в окопах и ходах сообщения необходимо:

— действовать мелкими группами, применяя гранату, нитку, автомат;

— перед прыжком в окоп (ход сообщения) забросать его гранатами;

— блиндажи и убежища забрасывать гранатами или бутылками с горючей смесью;

— на каждом изломе окопа делать остановку и обезвреживать гранатами или огнем следующее колено окопа;

— препятствия в окопах уничтожать гранатами, а ежи и рогатки выбрасывать;

— внимательно искать мины и обозначать их;

— контратаки отражать, не выходя из окопа;

— при невозможности двигаться по окопу скрытно выползти из него, добраться до следующего колена окопа, обезвредить его грана-

тами и огнем и настойчиво продолжать движение по окопу вперед.

81. УСПЕШНОЕ ПРОДВИЖЕНИЕ ВПЕРЕД ХОТЯ БЫ ТОЛЬКО ОДНОГО БОЙЦА ДОЛЖНО БЫТЬ НЕМЕДЛЕННО ПОДДЕРЖАНО ДРУГИМИ БОЙЦАМИ И ОТДЕЛЕНИЕМ В ЦЕЛОМ.

В БОЮ РАВНЕНИЕ ТОЛЬКО ПО ПЕРЕДНИМ.

82. В тех случаях, когда наступление производится с участием танков, отделение при подходе танков к рубежу атаки следует непосредственно за танками, не отрываясь от них, решительно и одновременно с ними врывается на позицию противника и в дальнейшем действует в тесной связи с танками, уничтожая огнем и штыком пехоту и расчеты противотанковых средств противника.

При отставании танка или выходе его из строя отделение должно продолжать выполнение своей задачи.

83. Контратаку противника отделение отражает огнем и решительной, смелой атакой в составе взвода. Если противник контратакует с танками, отделение должно встретить танки огнем, гранатами и бутылками с горючей смесью, поражая огнем винтовок и пулемета следующую за танками пехоту.

Контратакованному соседу командир отделения обязан оказать помощь огнем и решительным продвижением вперед.

84. Если, несмотря на настойчивые и смелые действия, атака противником отражена, отделение быстро закрепляется на достигнутом рубеже,

используя окопы и воронки от снарядов. Командир отделения, приведя отделение в порядок, должен подавить противника огнем и во взаимодействии с соседними огневыми средствами повторить атаку и выполнить поставленную ему задачу.

85. Отходящего противника стремительно преследовать, ведя огонь на ходу или с коротких остановок, особенно, когда противник скучивается. Командир отделения, поддерживая связь с командиром взвода, смело продвигает отделение вперед, не обращая внимания на отдельные огневые точки, продолжающие сопротивление: они будут уничтожены следующими сзади подразделениями.

86. При наступлении ночью (в туман) необходимо в полной мере использовать внезапность для уничтожения противника. Отделение, соблюдая полную тишину, быстро сближается с противником, атакует его, не открывая огня и без крика «ура», и уничтожает штыком и гранатой. Командир отделения должен действовать исключительно смело и решительно, сохраняя указанное направление и связь с командиром взвода.

При освещении противником местности отделение быстро ложится и, как только наступит темнота, немедленно продолжает движение.

87. Взаимодействие в наступлении основывается на знании задач своего отделения, соседей и средств усиления и достигается:

внутри отделения — взаимной огневой поддержкой ручного пулемета и стрелков при

наступлении и особенно при борьбе внутри обороны противника;

с станковыми пулеметами, минометами, артиллерией и авиацией — немедленным использованием их огня отделением для решительного продвижения вперед;

с танками:

— неотступным движением отделения за танками по проделанным ими ходам;

— уничтожением огнем отделения расчетов противотанковых орудий, минометов, противотанковых ружей, крупнокалиберных пулеметов и прочих противотанковых средств;

— указанием танкам установленными сигналами противотанковых орудий, важнейших очагов сопротивления противника и противотанковых препятствий;

— оказанием танкам помощи при преодолении ими противотанковых препятствий (рыв, надолб, мина);

— выручкой экипажа поврежденного танка;

с соседями:

— поражением огневых средств и пехоты противника, препятствующих продвижению соседа;

— использованием огня соседа для немедленного броска вперед;

— совместной атакой противника.

3. СТРЕЛКОВОЕ ОТДЕЛЕНИЕ В ОБОРОНЕ

83. Стрелковое отделение в обороне занимает позицию в районе обороны взвода от 40 до 50 м по фронту. Отделению указываются ориентиры, полоса для наблюдения и обстрела и дополни-

тельные направления для огневой связи с соседями.

Отделение упорно удерживает свою позицию.

89. Командир отделения, получив приказ командира взвода, устанавливает наблюдение за противником, связь с командиром взвода и соседями, изучает местность в полосе обстрела, ставит задачу каждому бойцу, дает указания по расчистке обзора и обстрела, указывает порядок отрывки окопа (полного профиля), щели, ходов сообщения и оборудования запасных позиций.

90. Полоса, назначенная отделению для обстрела, должна находиться под огнем всех его средств.

Позиция отделения должна быть укрыта от наземного и воздушного наблюдения противника.

Позиция отделения, расположенного в глубине обороны, должна иметь хороший обстрел перед своим фронтом, в промежутках между находящимися впереди отделениями и на их флангах, а запасная позиция — и обстрел в тыл.

Во время отрывки окопов отделение должно быть в полной боевой готовности, оружие находится около бойцов, за противником ведется наблюдение.

91. Пока отделение не ведет огня, все бойцы, кроме наблюдателя, находятся в укрытиях.

По указанию командира отделения все бойцы занимают позицию, одновременно или последовательно выдвигаясь по ходу сообщения или скрытому подступу.

92. По приказанию командира взвода отделение отражает разведку противника огнем ручного пулемета или отличных стрелков с запасных позиций.

93. Отделение должно поражать наступающего противника огнем ручного пулемета с дистанции 800 м, отличных стрелков — с 600 м и огнем всех стрелков — с дистанции 400 м.

Отделение обязано не допустить накопления противника на рубеже атаки, отражая огнем малейшую его попытку продвинуться вперед.

94. Обнаружив танки противника, командир отделения должен немедленно донести командиру взвода, дать сигнал командиру подразделения противотанковых ружей или орудия и поставить бойцам задачи по борьбе с танками.

95. По низко летящим и атакующим самолетам отделение по команде своего командира открывает огонь залпами с расстояния 500 м и ближе.

96. С переходом пехоты противника в атаку отделение доводит огонь до высшего напряжения, уничтожая противника перед передним краем.

Пехоту противника, подошедшую к позиции отделения на 25—30 м, все бойцы отделения должны забросать гранатами и расстреливать в упор. Распространение противника по ходам сообщения должно быть задержано разбрасыванием в них рогаток, ежей и других препятствий и рукопашной схваткой.

97. При атаке противника с танками назначенные бойцы обязаны поражать танки. Остальные бойцы ведут огонь по пехоте, следую-

щей за танками и за гаяках, а при подходе танков к окопу укрываются в щелях. После прохода танков отделение всеми средствами должно уничтожить наступающую за танками пехоту.

98. Если противник атакует отделение во фланг, командир отделения, продолжая вести огонь в полосе обстрела, должен сосредоточить по атакующему противнику огонь большей части огневых средств.

Противника, провавшегося в промежутки, отделение обязано уничтожить огнем, не прекращая наблюдения за полосой обстрела.

99. При атаке противником соседа отделение должно помочь соседу, поражая атакующего противника огнем.

100. Контратаку из глубины обороны отделение поддерживает огнем и по приказу командира взвода присоединяется к контратакующему подразделению для совместного уничтожения противника. Отступающего противника отделение преследует огнем.

101. В предвидении задымления, а также тумана и перед наступлением темноты командир отделения указывает бойцам рубежи или направления обстрела; отделение готовится к ведению огня в условиях ограниченной видимости.

102. Отделение отходит только по приказу командира взвода, скрытно, от укрытия к укрытию. Оторваться от противника нужно внезапно, в момент ослабления его огня или используя огонь своей артиллерии, минометов, станковых пулеметов, авиации и дым.

Отход начинают стрельбой под прикрытием огня

ручного пулемета, отходя, в зависимости от местности, по одному или группами.

Ручной пулемет отходит последним под прикрытием огня стрелков.

Одновременно отделение отходит только под прикрытием огня из глубины или дыма, тумана и темноты.

Командир отделения отходит последним, вместе с ручным пулеметом.

4. СТРЕЛКОВОЕ ОТДЕЛЕНИЕ В РАЗВЕДКЕ (разведывательный дозор)

103. Отделение разведывает противника в определенном направлении или пункте (где, когда, сколько, какие подразделения или части противника и что делают) и местность (скрытые подступы, дороги, переправы, лес).

Отделение высылается от взвода (роты), ведущего разведку, или непосредственно от подразделений и частей пехоты. Ему может быть придано противотанковое ружье или 50-мм миномет.

Разведку отделение ведет **наблюдением** в бою на удалении от линии охранения своих войск: днем — до 2 км, ночью — до 1 км.

104. Командир отделения, получив задачу и схему местности, до выхода в разведку должен: изучить по схеме местность в указанном направлении, пути движения и возвращения; наметить исходный пункт, число дозорных, путь и порядок движения, промежуточные рубежи для наблюдения, местные предметы, которые надо разведать; установить сигналы для связи с доз.

ными и начальником; проверить готовность отделения: отобрать у бойцов отделения все документы, записи, письма и сдать их старшине роты.

105. На исходном пункте командир отделения, выставив наблюдателя, ориентирует бойцов на местности и ставит им задачу.

106. Разведку командир отделения ведет лично.

Для охранения себя и ядра и для осмотра местных предметов командир отделения высылает вперед и, если нужно, на фланги парных дозорных на расстояние зрительной и звуковой связи: днем — до 300 м, ночью — до 100 м. Для наблюдения за тылом назначается один дозорный из состава ядра.

Дозорным командир отделения указывает их удаление от ядра, направление движения, что узнать и осмотреть, сигналы и условные знаки при встрече с танками, пехотой и конницей противника и при обнаружении зараженных участков.

107. Внимательно наблюдая и изучая местность, дозорные обязаны поддерживать постоянную зрительную связь с выславшим их командиром.

Дозорные выполняют свою задачу наблюдением, действуя так, чтобы самим все видеть, оставаясь невидимыми для противника. О замеченном они немедленно доносят начальнику условным знаком, а при неожиданном нападении противника — выстрелом.

108. Дозорные должны осторожно, сноровисто и быстро разведать любое укрытие (строение, группу деревьев, кустарник), обращать внимание на все признаки, по которым можно обнаружить противника (следы танков, конницы), и обо всем

замеченном немедленно докладывать своему командиру.

109. Продвижение дозорных и ядра состоит в последовательном занятии ряда наблюдательных пунктов. От одного наблюдательного пункта к другому дозорные и ядро двигаются скачками по скрытым подступам.

110. Заняв наблюдательный пункт, дозорные обязаны в первую очередь быстро осмотреть, что делается за укрытием, чтобы не попасть в засаду, а затем и всю впереди лежащую местность, сперва в целом, а потом более подробно. Убедившись, что противника нет, дозорные дают сигнал «Путь свободен» и дожидаются командира отделения, продолжая наблюдать.

111. Выйдя на наблюдательный пункт, командир отделения лично ведет разведку, намечает следующий наблюдательный пункт, указывает его дозорным и приказывает продолжать движение.

Ядро располагается в укрытии в районе наблюдательного пункта в готовности вести огонь.

112. При обнаружении препятствий командир отделения должен выяснить, обороняет ли их противник, есть ли проходы или обходы, и обозначить их. При отсутствии проходов (обходов) и если препятствие не обороняется противником, отделение преодолевает его и следует дальше. Об обнаруженном препятствии командир отделения доносит командиру, выславшему отделение.

113. В случае необходимости для осмотра честных предметов командир отделения обязан выслать дополнительных дозорных. Дозорные должны быть особо бдительны, чтобы не про-

пустить расставленных фугасов и различных ловушек.

По окончании осмотра дополнительные дозорные присоединяются к ядру.

114. Отдельное строение дозорные осматривают: снаружи — скрытым обходом, внутри — последовательно все помещения, подвалы и чердаки. Группа домов предварительно осматривается издали с удобного пункта; определяется, не занята ли противником окраина. Особое внимание обращается на возвышенные и другие удобные места, откуда противник может вести наблюдение (деревья, крыши, окна). После этого производится осмотр построек. Ядро наблюдает, находясь в готовности оказать дозорным немедленную помощь огнем.

115. Разведку населенного пункта следует начинать с осмотра отдельно стоящего или крайнего дома, получить от местных жителей сведения о наличии противника в населенном пункте и после этого приступить к осмотру других домов, отыскивая мины и ловушки и обозначая их. При выходе из населенного пункта отделение должно действовать так, чтобы жители не знали действительного направления его движения.

116. Небольшой лес дозорные просматривают, проходя его внутри и по опушке; большой, но редкий — просматривается цепью дозорных. Густой лес следует осматривать по параллельным дорогам и просекам; при осмотре обязательно обращать внимание на стволы и вершины деревьев, валежник, кусты. Особо тщательно осматривать просеки.

Ядро следует вдоль дороги или по азимуту, тщательно применяясь к местности, обычно в колонне по одному, в зрительной связи с дозорными.

Небольшие рощи, кусты проходят только дозорные, ядро их обходит.

117. Теснина просматривается дозорными, которые быстро проходят по ней и по ближайшим обходным боковым дорогам. Ядро остается у входа в теснину до ее осмотра дозорными и, если теснина не занята, быстро ее проходит.

При осмотре высоты дозорные не должны выдвигаться на гребень; осмотр ее производить со скатов и обходом по сторонам.

Осматривая глубокий овраг, дозорные двигаются по его дну и краям. Ядро следует вдоль одного из краев оврага.

118. При встрече с одиночными людьми противника или мелкими группами отделение обязано внезапно напасть на противника и без выстрела захватить его в плен или уничтожить штыком. Огонь и гранату применять в крайнем случае.

При встрече с более сильным противником командир отделения должен уклониться от боя, немедленно донести или дать сигнал выславшему его командиру и продолжать наблюдение за обнаруженным противником.

Столкнувшись внезапно с более сильным противником или оказавшись окруженным, отделение должно смело атаковать противника и прорваться.

119. Заняв пункт, в котором находился противник, командир отделения обязан тщательно обследовать его, особенно места расположения

штабов, узлов связи, захватить все документы, карты, письма, газеты, листовки, знаки различия (погоны) и т. д. и доставить их командиру, высланному разведку.

120. Разведку в горах отделение ведет, занимая главным образом ближайшие вершины и тщательно наблюдая с них в направлении движения и в стороны.

Заняв вершину, командир отделения доносит об этом высланному его командиру, и до его приказа отделение удерживает вершину.

Все боковые дороги и тропы осматриваются дозорными с удобных наблюдательных пунктов возможно дальше вглубь.

Подозрительные места в направлении движения осматриваются предварительно дозорными, высылаемыми в обход этих пунктов. В это время ядро отделения должно быть в готовности немедленно открыть огонь и поддержать дозорных.

121. Разведка зимой при глубоком снеге ведется главным образом на лыжах (в лесу—на снегоступах). Все бойцы снабжаются маскировочными костюмами. Материальная часть окрашивается в белый цвет и переводится на лыжные установки или волокуши.

122. Разведку боем отделение ведет, устраивая засады, производя поиски, стремясь во всех случаях захватить пленных.

Засады отделение устраивает обычно на закрытой местности, имеющей подступы со стороны противника, но лишенной обстрела.

Из засады отделение обязано действовать внезапным огневым нападением с близкой

дистанции с последующим штыковым ударом или только штыковым ударом.

Успех засады зависит от находчивости, инициативы и решительности командира и бойцов. Основное в засаде — быстрота и внезапность удара.

Устраняя засаду, командир отделения должен отлично изучить местность, организовать скрытое наблюдение и подготовить пути отхода.

123. Поиском называется разведка, которая ведется обычно ночью или (при благоприятных условиях) днем с целью добыть необходимые сведения и захватить пленных.

Стрелковое отделение, назначенное в поиск, производит его после тщательной подготовки.

Получив задачу и участок для поиска, командир отделения должен организовать днем наблюдение: за местностью, искусственными препятствиями, расстановкой огневых средств противника, расположением его окопов, ходов сообщения и за порядком несения службы.

Объект поиска выбирается в зависимости от полученной задачи и результатов наблюдения. Командир отделения намечает пути следования к объекту поиска и возвращения и разрабатывает подробный план действий.

Для поиска должны отбираться смелые, ловкие, сильные, надежные бойцы, умеющие ориентироваться и действовать в темноте.

Подготовку к поиску нужно вести в тайне, а поиск производить внезапно, без огневой подготовки и криков «ура».

124. Для поиска наиболее удобна темная ночь.

Для того чтобы не быть обнаруженным противником и не попасть в засаду, отделение должно продвигаться без шума, избегать бряцания оружием и снаряжением, не вести разговоров и не курить. Ориентироваться больше по слуху, чем зрением, ступать осторожно и легко, держать направление по азимуту и намеченным днем ориентирам, часто останавливаться и прислушиваться, атаковать смело и решительно, без выстрела.

125. Командир отделения должен посылать высланному его командиру донесения:

— о первой встрече с противником, указывая его силы, а о танках — и их тип (тяжелые, легкие);

— о встрече со своими войсками, по другой части, если это не было предусмотрено;

— о выполнении поставленной задачи.

126. В донесении указывается (приложение 4):

— место отправления (по схеме);

— время отправления (часы и минуты);

— когда, где, какие сведения и каким путем или от кого добыты;

— что делает или предполагает делать доносящий.

Командир отделения должен помнить, что лучшее донесение теряет свое значение, если оно будет получено поздно.

5. СТРЕЛКОВОЕ ОТДЕЛЕНИЕ В ПОХОДНОМ ОХРАНЕНИИ

127. В походном охранении стрелковое отделение назначается в головиной, боковой или тыльный дозор с задачей:

— обеспечить охраняемое подразделение от неожиданного нападения противника и не допустить его разведчиков к охраняемым войскам;

— своевременно доносить высланному его командиру об угрожающей опасности и о встречаемых препятствиях;

— при наступлении противника захватить на выгодном рубеже огневую позицию и обеспечить охраняемому подразделению наилучшие условия для развертывания в боевой порядок.

128. Командир отделения, получив приказ, должен: объяснить бойцам задачу отделения; выделить дозорных для непосредственного охранения, поставить им задачу и указать направление и порядок движения дозорных и ядра.

129. Дозор, в зависимости от условий местности, двигается от охраняемого подразделения на удалении: днем — до 600 м, а ночью и в густом лесу — до 100 м.

Для непосредственного охранения командир отделения высылает парных дозорных вперед по пути движения и в сторону (вправо или влево) на удаление, обеспечивающее зрительную связь: днем — до 300 м, ночью и в густом лесу — до 100 м.

Командир отделения, выслав дозорных, двигает отделение по сигналу командира охраняемого подразделения.

130. Местные предметы и укрытия по пути движения осматриваются, а препятствия преодолеваются или обходятся.

На перекрестках дорог, у разрушенных мостов,

на участках с признаками минирования или заражения командир отделения обязан ставить предупреждающие указки.

131. Мелкие группы противника отделение должно внезапно атаковать, стремясь захватить в плен, а при невозможности захвата — уничтожить огнем, гранатой и штыком.

Снижающиеся самолеты противника отделение поражает залповым огнем.

О значительных силах противника командир отделения обязан немедленно донести высланшему охранение командиру, занять отделением позицию по возможности за танконедоступным препятствием и удерживать ее до подхода охраняемого подразделения.

132. На малые и большие привалы отделение останавливается по сигналу высланного командира или по достижении заранее указанного рубежа или пункта.

На малых привалах командир отделения должен выставлять наблюдателя, располагать отделение в ближайшем укрытии и находиться в полной боевой готовности.

Во время большого привала или продолжительной остановки отделение действует как полевой караул, а дозорные — как сторожевой пост.

133. При преследовании противника отделение, действующее в головном или боковом дозоре, обязано не терять соприкосновения с дозорами противника и уничтожать или захватывать их, применяя охваты, обнаруживать засады и предупредить о них начальника заставы.

134. Отделение, назначенное в тыльный дозор при наступательном марше, движется за охраняемым подразделением на расстоянии зрительной связи, но не далее 600 м.

Для непосредственного охранения командир отделения высылает дозорных в тыл днем на удаление до 300 м, ночью и в густом лесу — до 100 м.

При отступательном марше тыльный дозор обязан:

— уничтожать или захватывать одиночных людей и мелкие группы противника, пытающиеся проникнуть к охраняемому подразделению;

— огнем и нападениями из засад задерживать противника с целью дать возможность охраняемому подразделению оторваться от него на необходимое расстояние.

6. СТРЕЛКОВОЕ ОТДЕЛЕНИЕ В БОВОМ ОХРАНЕНИИ В НАСТУПАТЕЛЬНОМ БОЮ

135. Отделение в боевое охранение назначается от роты с задачами:

— разведать скрытые подступы для продвижения роты в период сближения;

— обеспечить роту от внезапного нападения противника;

— захватить и удерживать на выгодном рубеже огневую позицию для обеспечения развертывания роты.

136. Захватив на назначенном рубеже выгодную позицию, командир отделения доносит об этом командиру роты, организует наблюдение и

огонь; отделение окапывается и упорно обороняет позицию до подхода роты.

После развертывания роты отделение присоединяется к своему взводу.

7. СТРЕЛКОВОЕ ОТДЕЛЕНИЕ В ПОЛЕВОМ КАРАУЛЕ

137. Полевой караул выставляется от сторожевой заставы днем на удалении до 600 м, ночью — до 200 м; отдельный полевой караул — непосредственно от охраняемого подразделения (части) на удалении до 600 м днем и ночью.

Полевые караулы сменяются через сутки.

138. Полевой караул обязан:

— своевременно обнаружить появление противника и предупредить об этом сторожевую заставу (охраняемое подразделение);

— задержать противника боем до перехода сторожевой заставы (охраняемого подразделения) в боевой порядок;

— не допустить прохода через линию охранения одиночных разведчиков, мелких групп противника и местных жителей.

В полевой караул назначается стрелковое отделение в составе, обеспечивающем три смены для сторожевого поста; в отдельный полевой караул — до двух отделений.

На особо важных направлениях отдельные полевые караулы необходимо поддерживать отдельными 45-мм орудиями, минометами, противотанковыми ружьями, пулеметами и усиливать средствами для устройства заграждений (малозаметные препятствия — проволока, рогатки, мины, фугасы)

139. Полевые караулы располагать на дорогах и других подступах, где наиболее вероятно движение противника.*

Полевой караул окапывается, как в обороне.

140. Получив задачу от начальника заставы (в отдельном полевом карауле — от командира роты или батальона), начальник полевого караула скрытно ведет свое отделение в назначенный пункт, где, выставив наблюдателя, ставит бойцам задачи, а также указывает:

— на что обращать особое внимание в назначенной полосе обстрела и наблюдения;

— места расположения соседних полевых караулов;

— на каких направлениях могут появиться свои разведывательные дозоры;

— сигналы, условные знаки и пропуск.

141. Начальник полевого караула обязан лично, с соблюдением полной скрытности, выставить сторожевой пост в составе часового и подчаска на удалении от ядра полевого караула: днем — до 100 м, ночью и в условиях пониженной видимости — до 50 м.

Смену часового и подчаска производит лично начальник полевого караула.

По окончании работ по укреплению позиции все бойцы, за исключением сторожевого поста, отводятся в укрытие. Если укрытия нет, отделение остается на позиции.

142. Полевой караул должен находиться в постоянной боевой готовности:

— в ядре устанавливается наблюдение за сто-

рожевым постом, заставой и для приема от них сигналов;

— бойцы остаются в снаряжении, но снимают ранцы; половина ядра отдыхает; с наступлением темноты (в туман, пургу) весь состав полевого караула находится в окопах и бодрствует.

Полевой караул соблюдает все меры маскировки и тишину, костров не разводит.

Наводчик пулемета в служебные наряды не назначается и постоянно находится у пулемета.

Наблюдатель сменяется летом через 2 часа, зимой в большие морозы через 1 час.

143. Начальник полевого караула обязан:

— поддерживать в карауле постоянную боевую готовность и надлежащий порядок;

— заняв назначенную позицию, составить в двух экземплярах отчетную карточку. один экземпляр представить начальнику заставы (командиру подразделения);

— по вызову с поста скрытно подойти с заряженным оружием в сопровождении бойца к часовому и установить причину вызова;

— услышав выстрел на посту, подать команду «К бою», занять позицию для обороны и действовать по обстановке;

— обо всем замечении доносить начальнику заставы, а начальник отдельного полевого караула — высланному его командиру.

144. Ко всем людям, остановленным часовым, начальник полевого караула подходит в сопровождении бойца. У одиночных людей, принадлежащих к составу своих войск, начальник полевого караула тихо спрашивает пропуск; не знаю-

ших пропуска отправляет под конвоем к начальнику заставы.

Перебежчиков направляет к начальнику заставы, вызвав от него конвой.

145. Пропуск и отзыв служат для отличия своих от противника; они сообщаются устно и действительны на одни сутки. Пропуск и отзыв начинаются на одну букву: пропуск — предмет из военного обихода, отзыв — название населенного пункта или реки (например: «шомпол», «Шуя»; «тачанья», «Терек»).

Пропуск сообщается всему составу подразделений охраны и разведки, отзыв — всем командирам охраняющих частей до начальников полевых караулов включительно и командирам разведывательных подразделений.

Пропуск спрашивается у лиц, проходящих через линию охраны в обе стороны.

Отзыв спрашивается: у лиц, передающих словесное приказание начальника; у командира разведывательного подразделения, если он при встрече спросил: «Что пропуск?».

Пропуск и отзыв произносятся тихо.

146. Одиночных солдат, офицеров и мелкие группы противника, приблизившиеся к линии охраны, полевой караул подпускает на близкое расстояние и стремится захватить или уничтожить.

147. Начальник полевого караула обязан оказывать соседнему полевому караулу содействие своим.

148. О наступлении значительных сил противника начальник полевого караула должен немедленно донести начальнику заставы (командиру,

высланному его) и во взаимодействии с соседними полевыми караулами упорно обороняться.

Полевой караул отходит только по приказу начальника заставы (высланного командира).

Отход соседа не дает права полемому караулу отходить.

О появлении танков противника начальник полевого караула должен немедленно донести начальнику заставы (высланному командиру) установленным сигналом.

149. Переход полевого караула на новую позицию на ночь производится только по приказу начальника заставы (высланного командира) и скрытно. Последним переходит начальник караула со сторожевым постом.

Все оружие должно быть засветло подготовлено для ночной стрельбы по ближним важным подступам.

Для разведки и оборудования ночной позиции начальник полевого караула заблаговременно высылает своего заместителя с одним-двумя бойцами.

На рассвете полевой караул скрытно занимает прежнюю позицию.

Глава 4

ОТДЕЛЕНИЕ АВТОМАТЧИКОВ

1. ОБЩИЕ ПОЛОЖЕНИЯ

150. Основные задачи отделения автоматчиков: — быстрые, дерзкие и неожиданные действия на флангах и в тылу противника, а также в промежутках его боевых порядков с целью нанесения ему

огнем потерь, создания папки, нарушения управления и связи и преграждения путей отхода;

— организация засад, захват пленных и уничтожение проникшего в наш тыл противника;

— действия в составе танкового десанта.

Отделение автоматчиков действует в составе взвода автоматчиков или самостоятельно, оно может быть также придано стрелковому подразделению.

151. Умело используя свое вооружение, отделение автоматчиков должно смело нападать даже на значительные группы противника и уничтожать или захватывать их.

Отделение для нападения на противника должно скрытно подойти к нему как можно ближе и открыть огонь внезапно и одновременно всеми бойцами.

152. Огонь автоматов требует большого расхода патронов. Поэтому командир отделения обязан заботиться, чтобы в отделении всегда имелся достаточный запас патронов.

153. Отделение автоматчиков действует в бою мелкими группами на широком фронте. Одна из групп назначается направляющей. При ней находится командир отделения.

2. ОТДЕЛЕНИЕ АВТОМАТЧИКОВ В НАСТУПАТЕЛЬНОМ БОЮ

154. Отделение автоматчиков наступает редкой цепью или группами по два-три бойца в боевых порядках стрелкового подразделения, с которым оно действует. С выходом на рубеж атаки отделение открывает сосредоточенный

огонь по огневым средствам противника, расположенным на переднем крае.

155. Обнаружив в обороне противника слабо занятые или подавленные нашим огнем участки или незанятые промежутки, отделение автоматчиков дерзко проникает через них и внезапно нападает с фланга или тыла на огневые средства противника (пулеметы, минометы, противотанковые орудия), ведущие огонь по наступающему стрелковому подразделению, на командные пункты и штабы.

156. При контратаках противника отделение автоматчиков содействует стрелковому подразделению своим огнем, стремясь охватить фланги противника и проникнуть в его тыл с целью нанести внезапный удар.

157. Обнаружив отход противника, отделение быстро перехватывает основной путь его отхода, огнем по конной и механической тяге не дает возможности противнику вывести из боя материальную часть и уничтожает отходящие группы противника или захватывает их.

158. При наступлении в лесу (в кустарнике) отделение «прочесывает» лес, стремясь охватить обороняющегося противника с флангов.

159. Действуя как танковый десант, отделение автоматчиков, проникнув в оборону противника, быстро рассредоточивается, уничтожает огнем и гранатами сопротивляющуюся пехоту и расчеты огневых средств противника, очищает от него окопы, ходы сообщения, дома и другие сооружения, поражает транспортные средства и нарушает связь.

3. ОТДЕЛЕНИЕ АВТОМАТЧИКОВ В ОБОРОНЕ

160. Задачи отделения автоматчиков в обороне:
— обеспечивать стыки между стрелковыми подразделениями;

— уничтожать или захватывать противника, вклинившегося в глубину обороны;

— участвовать в отражении атак противника.

161. Когда артиллерия противника перенесет огонь в глубину обороны, отделение быстро и скрытно (по ходу сообщения или скрытому подступу) выдвигается из укрытия на передний край, занимает заранее намеченные окопы и встречает атакующего противника огнем всех автоматов.

162. Для обеспечения стыка между стрелковыми подразделениями командир отделения располагает свое отделение группами по два-три автоматчика на удалении 100—150 м одна от другой и организует между ними огневую связь. Подпустив противника на 200—100 м, отделение автоматчиков открывает по нему уничтожающий огонь из всех автоматов.

Если противник все же проникнет в охраняемый отделением стык, командир отделения обязан немедленно донести об этом старшему начальнику, поставить в известность соседей и, оставаясь до получения приказа на месте, продолжать бой с противником.

163. Отделение автоматчиков, поддерживая контратаку стрелкового подразделения, стремится занять позицию на фланге вклинившегося противника и, совместно со стрелковым подраз-

делением, огнем во фланг и тыл контратакующему противнику уничтожить или захватить его.

164. Командир отделения, получив задачу на уничтожение прорвавшегося противника, быстро и скрытно выходит с автоматчиками в указанный ему пункт, незаметно сближается с противником, внезапно нападает на него с флангов и тыла и уничтожает огнем автоматов и ручными гранатами.

165. Отделение автоматчиков, прикрывая отход стрелкового подразделения, внезапно поражает преследующего противника огнем во фланг, из засад или задерживает его огнем с выгодных рубежей.

Глава 6

ПУЛЕМЕТНОЕ ОТДЕЛЕНИЕ

1. ОБЩИЕ ПОЛОЖЕНИЯ

166. Основные задачи пулеметного отделения — помогать своим огнем стрелковым подразделениям продвигаться вперед в наступлении и защищать свои позиции в обороне, поддерживать действия танков, уничтожая расчеты противотанковых средств противника.

Пулеметное отделение ведет действительный огонь до 1000 м; но лучше вести внезапный огонь с дистанции 600 м и ближе.

Наиболее действительный пулеметный огонь — фланговый и косоприцельный.

Командир отделения всегда должен знать боевую задачу стрелкового подразделения и иметь с ним связь.

167. Пулеметное отделение ведет огонь с маскированных открытых позиций.

Позиции пулеметного отделения не следует выбирать на ярко освещенных ровных местах, на гребнях высот, вблизи хорошо заметных местных предметов (дорог, отдельных деревьев, столбов, кустов, строений), на опушках леса и рощ и экранных селений.

168. Длительное ведение пулеметного огня с одной позиции недопустимо, так как пулемет будет обнаружен противником и уничтожен. Поэтому командир отделения обязан выбирать, кроме основной позиции, не менее трех запасных и своевременно переводить на них отделение. Основная и запасные позиции должны быть связаны скрытыми путями.

169. В наступательном бою на остановках расчет пулемета окальывается; в исходном положении для наступления отрываются окопы и щели; в обороне устраиваются пулеметные окопы или ДЗОТ.

170. Пулеметное отделение, сняв пулемет с возки (вьюка), двигается от одного укрытия к другому по одному (по два) или в колонне, в зависимости от местности и огня противника.

171. На позицию пулеметное отделение выдвигается в следующем порядке: первым перебегает командир отделения, за командиром отделения — наводчик и его помощник с пулеметом, следом за ними — подносчики.

172. Командир пулеметного отделения открывает огонь, как правило, по приказанию, а в случаях, не терпящих отлагательства, — самостоятельно.

173. Пулеметное отделение ведет бой в тесном взаимодействии со стрелковыми подразделениями, танками и соседними огневыми средствами пехоты (пулеметами, минометами, противотанковыми орудиями и ружьями) и согласует свое передвижение с движением стрелковых подразделений, не оставляя их без огневой поддержки.

174. Питание пулеметного отделения боеприпасами и всем необходимым для ведения огня производится с ротного пункта боевого питания. В обороне необходимо создавать достаточный запас всех боеприпасов на огневой позиции (в нишах или погребках).

2. ПУЛЕМЕТНОЕ ОТДЕЛЕНИЕ В НАСТУПАТЕЛЬНОМ БОЮ

175. В наступательном бою пулеметное отделение продвигается и занимает огневые позиции в промежутках боевого порядка стрелкового подразделения или на одном из его флангов.

Задачи отделения:

— прикрывать своим огнем выдвижение стрелкового подразделения на рубеж атаки, подавляя огневые точки противника;

— поражать расчеты противотанковых пушек, крупнокалиберных пулеметов и противотанковых ружей противника, гранатометчиков и вражеских истребителей танков;

— поддерживать огнем атаку стрелкового подразделения;

— обеспечивать огнем продвижение стрелкового подразделения вглубине обороны противника;

— отражать контратаки противника.

176. Получив задачу по прикрытию наступления, командир пулеметного отделения уточняет места указанных ему огневых точек противника, выбирает огневые позиции в исходном положении для наступления и ведет разведку пути движения и последующих огневых позиций.

177. Пулеметное отделение сменяет позицию скрытно, в наиболее удобный момент, перебежками или переползанием.

Пулемет выгодно расположить и подготовить в укрытии и скрытно выдвинуть его на огневую позицию непосредственно перед открытием огня.

178. К началу атаки пулеметное отделение должно занять позицию, с которой можно подготовить и поддержать огнем атаку стрелкового подразделения.

К этому времени отделение должно быть полностью обеспечено боеприпасами и всем необходимым для ведения огня.

179. В момент атаки пулеметное отделение подавляет огневые средства противника, ведущие огонь по атакующему стрелковому подразделению, и уничтожает противника, переходящего в контратаку.

180. При удачной атаке пулеметное отделение быстро переходит в район, занятый стрелковым подразделением, своим огнем содействует развитию успеха и закреплению захваченного рубежа.

Если атака стрелковых подразделений была отражена, пулеметное отделение прикрывает

своим огнем их отход и поддерживает повторную атаку.

181. При борьбе внутри оборонительной полосы противника пулеметное отделение не должно отставать от стрелкового подразделения, своевременно обеспечивая огнем его продвижение и отражая контратаки.

182. Пулеметное отделение должно быстро и смело выдвигаться вперед для поражения отходящего противника огнем.

183. Ночью пулеметное отделение наступает на одном из флангов стрелкового подразделения и открывает огонь только по приказанию командира стрелкового подразделения.

184. При ведении боя внутри населенного пункта пулеметное отделение помогает стрелковым подразделениям уничтожать противника в уличном бою. Для этого оно ведет огонь из строений, домов, с позиций на перекрестках улиц, с чердаков, из-за каменных заборов, через окна, двери и проломы в стенах.

185. В наступлении в лесу пулеметное отделение передвигается в промежутке боевого порядка или на фланге стрелкового подразделения и ведет огонь вдоль дорог, просек, по опушкам и полянам, занятым противником.

3. ПУЛЕМЕТНОЕ ОТДЕЛЕНИЕ В ОБОРОНЕ

186. Задачи пулеметного отделения в обороне — поддерживать своим огнем бой стрелковых подразделений и уничтожать атакующего противника.

Обстрел подступов к переднему краю и выходов из них пулеметное отделение по указанию командира может вести с переднего края и из глубины обороны, открывая огонь по сигналу командира пулеметного взвода или командира стрелкового подразделения.

187. При наступлении противника с танками пулеметное отделение ведет огонь по танковому десанту и по наступающей пехоте, стремясь отделить ее от танков.

При приближении танка к пулеметной позиции отделение укрывает пулемет на дне окопа и поражает танк противотанковыми гранатами, связками ручных гранат или бутылками с горючей смесью. Если танк поврежден или прошел через окон. отделение возобновляет огонь по пехоте противника.

188. С переходом пехоты противника в атаку огонь пулеметного отделения доводится до высшего напряжения.

Противник, ворвавшийся на передний край, уничтожается огнем пулеметов, расположенных на переднем крае и в глубине.

Исправно действующий пулемет недоступен для пехоты противника. Поэтому пулеметчики ведут борьбу до последней возможности в любых условиях, даже в окружении, жертвуя собой.

Если пулемет разбит, пулеметчики продолжают вести бой, уничтожая противника огнем из винтовок (пистолетов) и ручными гранатами.

189. При борьбе внутри оборонительной полосы пулеметное отделение уничтожает прорвавшегося противника, подходящие его резервы и

прикрывает огнем контратаки своих подразделений.

190. Пулеметное отделение отходит по приказу командира стрелкового подразделения (пулеметного взвода), передвигаясь с одного рубежа на другой во взаимодействии с ручными пулеметами, минометами и под прикрытием огня артиллерии.

191. Пулеметное отделение может назначаться для ведения кинжального огня перед передним краем обороны, на флангах или в глубине обороны. Кинжальный пулемет никаких других задач не выполняет. Огонь открывает самостоятельно.

192. На случай задымления или тумана и перед наступлением темноты командир отделения обязан заблаговременно подготовить пулеметы к стрельбе в условиях пониженной видимости, указав рубеж или направление для ведения огня.

193. Дежурный пулемет остается на позиции.

В перерывах боя при пулемете постоянно находится дежурный пулеметчик. Он обязан непрерывно наблюдать в полосе (направлении) обстрела и по сторонам от нее, немедленно подавать сигнал тревоги и вызывать командира отделения при появлении противника.

Во время артиллерийской подготовки и налетов авиации противника пулеметное отделение, кроме дежурного пулеметчика, должно находиться в укрытии (щели, убежище и т. п.), а пулемет укрытым в нише или окопе.

194. При обороне населенного пункта пулеметное отделение занимает позицию за плетнем, оградой, а также на перекрестках улиц и по

углам площадей, располагается в домах, строениях, в ДЗОТ или в полуподвале дома.

Иногда выгодно занимать позицию на чердаке, защищая пулемет и его расчет мешками с песком.

195. При обороне в лесу пулеметное отделение занимает окоп или ДЗОТ для флангового обстрела заграждений, полей, просек, дорог и опушек.

196. Чтобы затруднить противнику определение количества пулеметов, их позиций, а также для ведения беспокоящего огня распоряжением командира полка назначаются кочующие пулеметы.

Для кочующего пулемета заранее выбираются и оборудуются три-пять огневых позиций со скрытыми путями сообщения между ними. Позиции выбирают на переднем крае обороны, а иногда в глубине, обязательно на значительном удалении от основных позиций пулемета.

Огневые задачи, порядок и последовательность перехода с одной позиции на другую указывает командир пулеметного взвода.

Пулеметное отделение находится на каждой позиции не более 5—10 минут, после чего немедленно меняет позицию.

На каждую позицию заранее подносится необходимое количество боеприпасов.

Глава 9

ОТДЕЛЕНИЕ ПРОТИВОТАНКОВЫХ РУЖЕЙ

1. ОБЩИЕ ПОЛОЖЕНИЯ

197. Задача отделения противотанковых ружей — сосредоточенным огнем подбить, поджечь танки (бронемашины) противника. Действитель-

ный огонь из противотанкового ружья — до 500 м.

При отсутствии танков и бронемашин отделение противотанковых ружей по приказанию своего командира может вести огонь по пулеметам, орудиям, амбразурам ДОТ и ДЗОТ противника — до 800 м и по самолетам — до 500 м.

198. Отделение противотанковых ружей действует в составе взвода противотанковых ружей и самостоятельно.

Расчеты ружей должны обладать выдержкой, стойкостью, смелостью, находчивостью, знать уязвимые места танка и бронемашин (мотор, баки с горючим, боковая и задняя броня, башня, днище).

199. В бою расчет противотанкового ружья обязан:

- непрерывно вести наблюдение за полем боя;
- выбрать огневую позицию, оборудовать и замаскировать ее;
- определять расстояние до местных предметов, готовить данные для стрельбы;
- быстро изготавляться к стрельбе и метко поражать танки (бронемашин) противника;
- быстро и скрытно менять огневую позицию в ходе боя.

Танк (бронемашин) противника, появившийся в полосе обстрела, должен быть поражен.

200. Огневая позиция (основная и запасная) выбирается за естественными или искусственными препятствиями. Она должна обеспечивать круговой обстрел на расстоянии до 500 м и занимать фланговое положение к направлению

вероятного движения танков противника. Огневая позиция состоит из замаскированного окопа, щели, ниши для боеприпасов и хода сообщения.

201. Боевой порядок отделения состоит из ружей, расчлененных по фронту и в глубину на интервалах и дистанциях в 25—40 м углом вперед или углом назад. Для ведения флангового или фронтального обстрела отделение может располагаться в линию (рис. 6).



Рис. 6. Боевые порядки отделения противотанковых ружей

Командир отделения противотанковых ружей находится в боевом порядке отделения с одним из расчетов, там, откуда ему удобнее наблюдать и управлять отделением.

202. При появлении танков противника командир отделения сосредоточивает огонь противотанковых ружей сначала по головному танку и после поражения его переносит огонь на следующий.

2. ОТДЕЛЕНИЕ ПРОТИВОТАНКОВЫХ РУЖЕЙ В НАСТУПАТЕЛЬНОМ БОЮ

203. Задача отделения в наступательном бою, — передвигаясь в указанном направлении, сосредоточенным перекрестным и фланговым огнем отразить контратаку танков и бронемашин!

Отделение всегда действует совместно с наступающими стрелковыми подразделениями и противотанковыми орудиями.

204. Получив боевую задачу от командира взвода противотанковых ружей или от командира стрелкового подразделения (роты, взвода), которому придано отделение противотанковых ружей, командир отделения должен:

- организовать наблюдение за противником;
- скрытно разведать указанное направление, огневые позиции в районе исходного положения, направление движения отделения, наметить следующие позиции и скрытые подступы к ним;
- поставить задачу отделению;
- установить зрительную связь с командиром стрелковой роты (взвода), с которой он действует, с соседними отделениями противотанковых ружей и с орудиями.

205. Отделение наступает в интервалах или на флангах боевого порядка стрелковой роты (взвода), переходя с одной огневой позиции на другую расчетами, поочередно, по скрытым подступам или под прикрытием огня пехоты, артиллерии, минометов, в готовности немедленно поражать контратакующие танки.

206. В ходе атаки отделение противотанковых ружей, заняв скрытно позиции на рубеже атаки, устанавливает наблюдение за огневыми средствами противника, находясь в готовности к поражению танков.

207. В тех случаях, когда наступление производится с участием танков, отделение уничтожает противотанковые средства и самолеты противника. С появлением танков и бронемашин противника отделение переносит огонь по ним.

Внутри обороны противника и при его преследовании отделение поддерживает атаку танков, ведя огонь по противотанковым орудиям противника, а с появлением контратакующих танков немедленно переносит по ним сосредоточенный огонь.

208. Отразив танковую контратаку, отделение меняет огневую позицию.

209. При наступлении в лесу отделение придается стрелковому взводу и следует вдоль опушки леса, дорог, просек, по тропинкам, полянам, имея задачей не допустить контратакующие танки противника вклиниться в боевые порядки стрелковых подразделений.

210. Огонь по танкам и бронемашинам ночью ведется только при ясной видимости цели (силуэт, выхлопная труба).

211. При бое внутри населенного пункта отделение противотанковых ружей придается стрелковому взводу с задачей уничтожить контратакующие или закопанные в землю танки, а при отсутствии их — подавить огневые средства в ДОТ (ДЗОТ), домах, подвалах, погребах.

3. ОТДЕЛЕНИЕ ПРОТИВОТАНКОВЫХ РУЖЕЙ, ПРИДАННОЕ ШТУРМОВОЙ ГРУППЕ

212. Отделение может придаваться штурмовой группе с задачей подавления ДОТ (ДЗОТ) и борьбы с контратакующими танками противника. Оно получает задачу от командира группы.

Командир отделения обязан знать план действий штурмовой группы и заблаговременно уточнить все вопросы по взаимодействию со стрелковыми подразделениями, орудиями и группами подрывников.

213. Отделение занимает огневую позицию на фланге штурмовой группы как можно ближе к ДОТ (ДЗОТ).

Огонь по амбразурам ведется всем отделением и по возможности под прямым углом.

Блокируемую ДОТ (ДЗОТ) отделение держит непрерывно под наблюдением.

В предвидении задымления, а также на ночь ружья устанавливаются нацеленными на амбразуры.

4. ОТДЕЛЕНИЕ ПРОТИВОТАНКОВЫХ РУЖЕЙ В ОБОРОНЕ

214. Задача отделения в обороне — уничтожить танки противника перед передним краем, а в случае их прорыва — и в глубине обороны.

215. Получив боевую задачу от командира взвода противотанковых ружей, командир отделения обязан:

— установить наблюдение в данной ему полосе;

- выбрать основную и запасные позиции;
- определить расстояния до ориентиров и составить стрелковую карточку;
- организовать отрывку и маскировку околов для стрельбы, щелей для укрытия расчетов и ружей, а также расчистку обзора и обстрела;
- войти в связь с командиром стрелковой роты (взвода), в опорном пункте которой отделение действует, с командирами соседних противотанковых орудий и ружей и уточнить взаимодействие с ними.

216. До начала наступления противника отделение находится в укрытиях, имея на огневой позиции наблюдателя и дежурного наводчика.

Огневую позицию отделение занимает по команде командира отделения.

217. Отделение поражает движущиеся танки противника напряженным сосредоточенным огнем, в первую очередь — приближающиеся к отделению, затем — идущие на соседа.

Огонь по танкам, прошедшим огневую позицию отделения, ведется только при отсутствии приближающихся танков.

218. Отделение сосредоточивает огонь:

- при приближении танка — по его башне;
- при преодолении танком препятствия (барьер, эскарп, насыпь, надолбы) — по его днищу;
- при движении танка на соседа — по боковой броне и моторной части;
- при удалении танка — по тыльной части.

219. При обороне танкоопасного направления отделение должно иметь круговой обстрел со своих огневых позиций, чтобы маневрировать огнем:

— по фронту — для встречи огнем танков противника, появившихся в любом направлении;
— в сторону — для огневой поддержки соседних противотанковых средств;
— в тыл — для уничтожения танков, прорвавшихся в глубину обороны.

220. Отделение противотанковых ружей во время боя поражает танки противника в любых условиях. Для этого оно, пользуясь запасными позициями, должно менять их при обстреле артиллерийским и минометным огнем и по отражении атаки каждого эшелона танков противника.

221. В обороне населенного пункта огневые позиции выбираются и готовятся на окраинах, перекрестках улиц и площадях, в домах, строениях, подвалах с таким расчетом, чтобы отделение могло вести сосредоточенный перекрестный огонь по атакующим танкам.

222. При обороне леса отделение противотанковых ружей выбирает и оборудует огневые позиции в глубине леса, в 50—100 м от его опушки, беря под огонь дороги, пропашки, просеки, поляны, мелкую поросль.

5. ОТДЕЛЕНИЕ ПРОТИВОТАНКОВЫХ РУЖЕЙ НА МАРШЕ И В ОХРАНЕНИИ

223. Основная задача отделения противотанковых ружей на марше и в охранении — борьба с танками и моторизованными частями противника. Следуя в составе походного охранения или колонны главных сил, командир отделения обязан:

— вести наблюдение за местностью и сигналами;

— по сигналу «Танки» быстро развернуть отделение в боевой порядок в сторону танков и уничтожать их сосредоточенным огнем.

224. В сторожевом охранении отделение противотанковых ружей действует, как в обороне.

Глава 7

ОТДЕЛЬНОЕ ОРУДИЕ

(45-мм противотанковая пушка
и 76-мм полковое орудие)

1. ОБЩИЕ ПОЛОЖЕНИЯ

225. Основные задачи в бою 45-мм противотанковой пушки: борьба с бронемашинами и танками; подавление и уничтожение огневых средств пехоты (пулеметов, орудий, минометов) и живой силы противника, расположенных открыто; подавление и запрещение огня всех видов из ДОТ (ДЗОТ) стрельбой прямой наводкой по амбразурам; прожельвание для своих танков проходов в надолбах.

Бронебойный снаряд пушки пробивает броню легких танков и бронемашин, а также бортовую броню средних танков.

Специальный бронебойный снаряд пробивает броню средних и тяжелых танков.

Действительный огонь по танкам и бронемашинам — до 600 м.

226. Основные задачи в бою 76-мм полкового орудия: непосредственная поддержка и сопровождение пехоты огнем и колесами; борьба с броне-

машинами и танками; подавление и уничтожение огневых средств пехоты (пулеметов, орудий, минометов) и живой силы противника, расположенных открыто и за легкими полевыми укрытиями; подавление и запрещение огня всех видов из ДОТ (ДЗОТ) стрельбой прямой наводкой по амбразурам; проделывание проходов в проволочных заграждениях и проходов в надолбах для своих танков.

Осколочно-фугасная граната орудия пробивает броню легких танков и бронемашин; бронепрожигающий снаряд пробивает броню средних и тяжелых танков.

Действительный огонь по танкам — до 600 м.

227. Отдельное орудие всегда придается стрелковому подразделению. Командир орудия должен знать задачу и план действий стрелкового подразделения и иметь с ним связь. Он управляет огнем орудия голосом и сигналами.

Перед занятием огневой позиции командир орудия производит разведку местности и намечает основную и три-четыре запасные огневые позиции.

Опытный, хладнокровный и уверенный в себе орудийный расчет может оградить атаку нескольких танков и пехоты.

228. Боевой порядок орудия состоит из наблюдательного пункта командира орудия, огневых позиций орудия и места для передка.

Для орудия и расчета отрываються окопы и укрытия, которые тщательно маскируются от воздушного и наземного наблюдения.

Орудие обычно действует с открытой позиции (стрельба прямой наводкой), но может вести огонь и с закрытой позиции.

229. Командир орудия выбирает свой наблюдательный пункт вблизи огневой позиции, место для передка — за ближайшими укрытиями; передок тщательно маскируется.

230. Основная и запасные огневые позиции орудия и секторы обстрела должны быть известны пехотному командиру, в районе которого расположено орудие.

Пехота своим расположением не должна закрывать обстрел и мешать орудию вести огонь в указанных секторах. Между командиром орудия и пехотным командиром должна постоянно поддерживаться связь — личная или через связного.

Пехотный командир всегда должен оказывать орудью помощь в передвижении.

2. ОРУДИЕ В НАСТУПАТЕЛЬНОМ БОЮ

231. В наступательном бою орудие двигается за пехотой (тайками), уничтожая прямой наводкой огневые средства противника.

Орудие, не отставая от пехоты, должно быть всегда готово к отражению танков противника.

232. Сопровождая пехоту и танки от рубежа к рубежу, орудие может занимать выжидательное положение за укрытием; командир орудия и наводчик находятся на наблюдательном пункте. Орудие по сигналу командира быстро выкатывается на открытую позицию и немедленно открывает огонь.

В период артиллерийской подготовки 76-мм полковые орудия привлекаются командиром стрелкового полка к выполнению отдельных огневых задач в полосе наступления полка.

233. Для лучшего взаимодействия с пехотой и танками при наступлении командир орудия должен установить непрерывное наблюдение за сигналами (знаками) командира поддерживаемого подразделения.

234. При атаке командир орудия должен уничтожать огневые средства противника на флангах атакующей пехоты и в глубине обороны.

По мере продвижения пехоты в глубь обороны орудие меняет позиции, переходя вперед от одного укрытия к другому. Командир орудия не должен ожидать требований пехоты, а непрерывно наблюдая за ходом боя, по собственной инициативе уничтожать мешающие продвижению пехоты огневые средства противника, а при контратаках — и его пехоту.

При неудачной атаке нашей пехоты орудие своим огнем прикрывает ее отход и подготавливает повторную атаку.

В преследовании противника орудие, быстро передвигаясь за передовыми частями пехоты, огнем прямой наводкой не дает возможности противнику организовать сопротивление.

235. Ночью орудие движется вместе с боевым порядком пехоты, последовательно занимая огневые позиции, и открывает огонь только по приказанию пехотного командира.

Для успеха действий в ночном бою командир орудия засветло, совместно с пехотным коман-

диром, тщательно изучает местность в направлении предстоящего наступления и устанавливает:

- исходное положение для наступления пехоты и орудия;
- направление и порядок движения пехотного подразделения и орудия;
- задачи орудия на местности;
- местные предметы, которые могут служить ориентирами ночью;
- условные сигналы.

Перед броском пехоты в атаку орудие занимает огневую позицию на фланге или в интервале боевого порядка пехоты.

Ночью необходимо строго соблюдать маскировку.

236. При наступлении в лесу орудие должно быть в постоянной готовности к отражению внезапных контратак противника.

Задача орудия — поражать огневые точки противника, особенно фланкирующие.

Орудие передвигать вместе с пехотой с одного рубежа на другой на руках или на лошадях, в зависимости от обстановки, состояния грунта и характера леса.

237. Основная задача орудия при наступлении в населенном пункте — уничтожение бронемашин, танков, а также огневых средств противника, ведущих огонь из подвалов, окон, с чердаков, из-за баррикад и других сооружений.

238. Задача орудия в составе штурмовой группы — подавление огня орудий, противотанковых ружей и пулеметов противника, находящихся в долговременных сооружениях и вне их

Исходная позиция орудия выбирается в 300 — 500 м от ДОТ (ДЗОТ) и занимает незадолго перед атакой.

До начала атаки орудие располагается укрыто.

239. До начала действий штурмовой группы командир орудия (взвода) вместе с пехотным и танковым начальниками обязан определить:

— направление амбразур ДОТ (ДЗОТ) и секторов обстрела;

— подступы к блокируемой ДОТ (ДЗОТ);

— наличие и характер противотанковых и противопехотных препятствий на подступах к ДОТ (ДЗОТ);

— места основных и запасных огневых позиций орудия в период движения танков и пехоты к блокируемой ДОТ (ДЗОТ);

— способы целеуказания;

— сигналы для открытия и прекращения огня орудиями.

3. ОРУДИЕ В ОБОРОНЕ

240. Основная задача орудия в обороне — борьба с танками. Другие задачи орудие может выполнять только с запасных и с закрытых позиций при постоянной готовности к отражению атаки танков.

Для борьбы с танками орудие занимает позицию на переднем крае или в глубине обороны на танкоопасном направлении, имея огневую связь с соседним орудием.

Позиции выбираются преимущественно за естественными или искусственными противораи-

ковыми препятствиями и тщательно маскируются от наземного и воздушного наблюдения.

До атаки танков орудие не должно обнаруживать свою огневую позицию.

241. Командир орудия в обороне обязан:

— точно знать расположение заминированных полей соседних противотанковых ружей и пехоты, особенно в секторе огня своего орудия;

— заблаговременно расчистить обзор и обстрел с учетом круговой обороны;

— заблаговременно измерить расстояния до выбранных рубежей и ориентиров и поставить искусственные ориентиры на бедном местными предметами участке;

— оборудовать площадку для стрельбы, укрытие для орудия, убежище для людей и запасные позиции;

— подготовить орудие для стрельбы ночью и в условиях пониженной видимости (туман, задымление, дождь, метель);

— разведать и подготовить пути для перемещения орудия на запасные позиции;

— составить карточку противотанкового огня (приложение 6);

— создать запас боеприпасов.

242. В лесу на переднем крае обороны орудие занимает позицию для флангового обстрела подступов к переднему краю.

В глубине оборонительного района орудие занимает позиции в местах, удобных для обстрела продольным огнем опушек леса, просек, дорог, полей.

243. Командир орудия, расположенного на переднем крае, открывает огонь с разреше

ния пехотного командира. Когда орудью угрожает непосредственная опасность или отсутствует связь с пехотным командиром, огонь открывается распоряжением командира орудия.

Командир орудия, расположенного в глубине обороны, открывает огонь по своей инициативе.

244. При обороне внутри населенного пункта орудие занимает позицию в домах, подвалах, сараях; в стене вырезают амбразуры; стены строения усиливают мешками с песком (землей) и другими способами.

4. ОРУДИЕ НА МАРШЕ, В ОХРАНЕНИИ И НА ОТДЫХЕ

245. Основная задача орудия на марше, в охранении и на отдыхе — борьба с танками и моторизованными частями противника.

Следуя в составе походного охранения или колонны главных сил, командир орудия обязан вести наблюдение за местностью и сигналами, чтобы не быть застигнутым врасплох.

По сигналу «Танки» он должен немедленно направить орудие в сторону ожидаемого появления противника и встретить его метким огнем.

246. В походной заставе орудие следует в ядре заставы, а командир орудия — совместно с начальником заставы.

С завязкой боя командир орудия, получив задачу или по собственной инициативе, быстро выбирает открытую огневую позицию и немедленно открывает огонь.

247. В сторожевом охранении орудие действует, как в обороне.

248. На отдыхе орудие заблаговременно устанавливается на маскированной позиции в готовности немедленно открыть огонь. Командир орудия подготавливает данные для ведения огня в направлении вероятного появления противника и организует наблюдение.

Глава 6

СТРЕЛКОВЫЙ ВЗВОД

1. ОБЩИЕ ПОЛОЖЕНИЯ

249. Стрелковый взвод — первое тактическое подразделение пехоты. Он решает свои боевые задачи огнем, маневром и рукопашной схваткой.

В бою командир взвода должен видеть весь свой взвод и иметь с командиром роты связь зрительную и связными.

Командир взвода управляет взводом голосом, сигналами, условными знаками (свисток для прекращения огня, указки, флажки, сигнальные фонари, сигнальные спички, трассирующие пуды) и распоряжениями через связных. Он обязан постоянно наблюдать за противником лично и при помощи наблюдателей.

250. Для обозначения достигнутого взводом положения командир взвода по паролю сигналу самолета устанавливаемому на данный день, обязан выкладывать опознавательные полотнища зажигать костры, применять цветные дымы).

По паролю сигналу самолета «Понял» опознавательные полотнища немедленно убираются.

251. Для обеспечения боевой готовности и безотказного управления командир взвода во всех случаях должен:

- выслать непосредственное охранение;
- выделить отделение для противовоздушной обороны;
- установить и поддерживать связь с начальником и соседом (зрительную или связным).

252. Командир взвода должен следить за расходом боеприпасов и своевременно пополнять их. Питание взвода боеприпасами производится с ротного пункта боевого питания, для чего от отделений высылаются подносчики. Подносчик, доставив боеприпасы, остается в отделении. В обороне создаются запасы боеприпасов в окопах и вышах.

2. СРЕЛКОВЫЙ ВЗВОД В НАСТУПАТЕЛЬНОМ БОЮ

253. Наступательный бой обычно слагается из сближения, наступления, атаки и боя в глубине обороны.

Взвод наступает на фронте до 100 м.

254. В период сближения при расчленении роты командир взвода высылает связного к командиру роты, устанавливает наблюдение за его сигналами и скрытно ведет взвод в походной колонне.

Взвод должен точно выдерживать указанное командиром роты направление.

Если впереди нет своих частей, командир взвода обязан выслать вперед дозорных.

255. Перед выходом на открытую местность, где взвод может наблюдаться противником в

стреливаться артиллерийским или дальним пулеметным и минометным огнем, взвод расчленяется по отделениям и быстро продвигается от одного укрытия к другому.

Командир взвода обязан беспрепятственно вести разведку противника и местности и следить, чтобы сближение не замедлялось.

Перед началом наступления командир взвода должен иметь сведения о противнике и местности в результате своей личной разведки (наблюдения) и от командира роты.

В исходном положении для наступления взвод скрытно занимает указанный ему рубеж и окопывается. Командир взвода выставляет наблюдателя и организует огонь для отражения наземного противника и атакующих самолетов.

256. Получив задачу на наступление, командир взвода на местности отдает подчиненным ему командирам приказ, в котором при постановке задач указывает:

— рубеж атаки, укрытые подступы и порядок продвижения к нему;

— огневые рубежи на расстоянии 150—250 м один от другого, а средствам усиления — огневые позиции, порядок ведения огня и продвижения вперед;

— порядок отражения контратак пехоты и танков противника и его самолетов;

— направление движения своих танков и места их прохода через боевой порядок пехоты;

— пути подброса боеприпасов и выноса раненых;

— свое место и путь движения.

257. При наличии скрытого подступа командир взвода ведет взвод в колонне по два, чтобы возможно ближе подойти к противнику, не открывая огня, и сразу ввести в бой все свои огневые средства на огневом рубеже.

При отсутствии скрытого подступа взвод разворачивается в стрелковую цепь (рис. 7) и передвигается к огневому рубежу, с которого открывает огонь.

258. Для развертывания взвода в цепь из колонны в направлении ее движения командовать: «На такой-то предмет, по такому-то отделению, взвод — В ЦЕПЬ».



Рис. 7. Стрелковый взвод в цепи

По исполнительной команде направляющее отделение на ходу, по мере освобождения ему места, по команде командира отделения разворачивается от середины в цепь и продолжает движение в указанном направлении. Остальные отделения, выбегая на соответствующий интервал на линию направляющего отделения, также разворачиваются в цепь по команде своих командиров отделений и продолжают движение, сообразуясь с направляющим отделением.

По команде «Взвод — СТОЙ» цепь ложится, и бойцы применяются к местности.

Развертывание в цепь из колонны в сторону фланга производится по той же команде, но

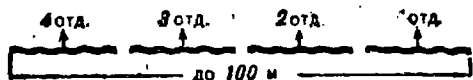
с предварительным поворотом колонны в желаемом направлении (направо, налево, на какой-либо предмет).

Для развертывания взвода в цепь по линии или на каком-нибудь рубеже подается команда:

«На такой-то предмет, ~~по~~ какому-то отделению, взвод, вправо (влево), по линии (по канаве, вдоль дороги) — В ЦЕПЬ».

По этой команде взвод действует так же, как и при развертывании в цепь в движении, с той разницей, что направляющее отделение, развернувшись в цепь на указанной ему линии, применяется к местности; то же самое выполняют и остальные отделения, выбегая на линию направляющего отделения.

259. При передвижении цепь должна выдерживать указанное направление; бойцы должны сохранять связь друг с другом и, не ожидая указаний, сами применяться к местности.

Цепь движется шагом, бегом или перебежками. Перебежки производятся всем взводом, по отделениям, группами или по одному. Может применяться также переползание для преодоления открытых и сильно обстреливаемых участков местности.

Способ передвижения указывает командир взвода.

Бойцы переносят оружие как кому удобнее; заряженное оружие ставится на предохранитель (курок).

260. Для передвижения всей цепи взвода командир взвода прекращает огонь, указывает место, куда надо передвинуться, и командует:

«КУРОК, на такой-то предмет, на такой-то рубеж, по такому-то отделению, взвод — ВПЕРЕД». Для передвижения бегом добавляет слово «бегом».

Командир направляющего отделения командует: «На такой-то предмет, на такой-то рубеж, направляющий такой-то, отделение — ВПЕРЕД». Прочие командиры отделений повторяют команду командира взвода.

По команде командира отделения бойцы вскакивают и идут (бегут), куда указано.

261. Для перебежки по отделениям командир взвода указывает место, куда нужно перебежать, и очередь перебежки. Командир очередного отделения прекращает в своем отделении огонь и командует: «На такой-то предмет, на такой-то рубеж, направляющий такой-то, отделение — ВПЕРЕД, БЕГОМ».

Если конечный пункт, указанный командиром взвода, не может быть достигнут в одну перебежку, командиры отделений могут останавливать бойцов для краткого отдыха в местах, удобных для этого, столько раз, сколько это необходимо.

Отделения, остающиеся на месте, поддерживают перебежку огнем, а когда перебежавшие отделения останутся на новом огневом рубеже и откроют огонь или подадут условный знак (сигнал), следующие отделения продолжают перебежку.

262. Движение цепи назад производится теми же способами, что и вперед, но только шагом. При этом вместо команды «вперед» подается команда «назад». Перед передвижением командир взвода указывает рубеж, на который ноль

должна огойти. После передвижения бойцы ложатся лицом к противнику.

263. Перемена направления движения цепи выполняется по команде командира взвода: «Взвод, на такой-то предмет, вправо (влево) — БЕГОМ».

По предварительной команде все бойцы цепи поворачиваются в указанном направлении, по исполнительной — быстро перебегают на новую линию фронта, держа равнение к стороне поворота.

264. Средства усиления взвода (станковые пулеметы, противотанковые ружья) наступают от одного огневого рубежа к другому, ведя огонь из-за флангов взвода. Командир взвода указывает порядок их перемещения и ставит задачи на прикрытие огнем наступающего взвода. Минометы располагаются и ведут огонь из-за стрелковой цепи взвода, 50-мм минометы не отрываются от нее более чем на 200 м.

265. К моменту выхода на очередной огневой рубеж двух-трех отделений командир взвода должен лично выдвинуться вперед и обеспечить огнем быстрое продвижение остальных отделений, сосредоточивая огонь большей части своих средств на огневых средствах противника, наиболее мешающих продвижению взвода, и последовательно подавляя их.

Заместитель командира взвода на очередной огневой рубеж выдвигается с головным отделением.

266. Попад под артиллерийский или минометный огонь противника, взвод должен броском вперед выйти из-под обстрела, не уклоняясь от указанного ему направления.

267. Взвод должен упорно продвигаться вперед, сочетая движение с огнем; на удобной местности при ослаблении огня противника и усилении своего огня, особенно артиллерии и минометов, командир взвода должен, не колеблясь, продвигать вперед сразу весь взвод.

В ходе наступления командир взвода обязан использовать огонь соседей для продвижения, а в случае их задержки помогать им огнем.

268. Наблюдая за противником, командир взвода должен: немедленно доносить командиру роты обо всем замеченном; указывать ближайшему артиллерийскому наблюдателю, минометчикам, командирам орудий и противотанковых ружей все цели, которые мешают продвижению и не могут быть уничтожены средствами взвода.

Для уничтожения мелких, но важных целей командир взвода ставит задачи снайперам.

269. До сосредоточения отделений на рубеже атаки командир взвода на последнем огневом рубеже обязан поставить отделениям задачи на атаку, указать направления движения и цели после захвата передних огневых точек противника.

Для обеспечения атаки командир взвода подтягивает к рубежу атаки средства усиления и пополняет боеприпасы.

270. При поддержке своих, придачных и поддерживающих огневых средств взвод должен, упорно продвигаясь вперед, занять рубеж атаки как можно ближе к противнику.

271. Как только артиллерия перенесет огонь в глубину, взвод при огневой поддержке средств усиления, особенно минометов, быстро и без-

остановочно продвигается к атакуемому объекту, ведя огонь из винтовок, автоматов и ручных пулеметов с хода. Подойдя к объекту атаки на 40—50 м, взвод с криком «ура» стремительно бросается вперед, забрасывая противника гранатами и уничтожая стрельбой в упор, штыком и прикладом.

Как только атакующий взвод ворвется в расположение противника, средства усиления быстро выдвигаются к нему.

272. Взвод, захватив передовые огневые точки противника, быстро продвигается вперед для атаки последующих огневых точек; атака их подготавливается огнем и ведется во фланг. Взвод не должен терять данного ему направления.

273. В тех случаях, когда наступление производится с участием танков, взвод при подходе танков к рубежу атаки следует непосредственно за танками, не отрываясь от них, решительно и одновременно с ними врывается на позицию противника и в дальнейшем действует в тесной связи с танками, уничтожая огнем и штыком пехоту и расчеты противотанковых средств противника.

При отставании танка или выходе его из строя взвод продолжает выполнять свою задачу.

Командир взвода обязан содействовать танкам огнем всех своих средств, уничтожая противотанковые огневые средства и пехоту противника, ведущую борьбу с танками.

274. Атака без танков может начинаться до команды командира роты или батальона одновременно всей ротой или батальоном.

275. Если наступление и атака взвода сопровождаются огнем артиллерии и минометов, командир взвода обязан не допускать отставания взвода от огневого сопровождения, продвигая взвод как можно ближе к разрывам своих снарядов и мин.

276. Командир взвода обязан смело продвигать взвод вперед, если даже соседи задерживаются, атакуя и уничтожая отдельные сопротивляющиеся очаги противника.

Охват и удар с фланга и тыла — основные способы действий взвода во время боя в глубине обороны противника.

Решительное продвижение вперед является лучшей помощью соседям.

УСПЕШНОЕ ПРОДВИЖЕНИЕ ОТДЕЛЕНИЯ ИЛИ ГРУППЫ БОЙЦОВ КОМАНДИР ВЗВОДА ДОЛЖЕН НЕМЕДЛЕННО ПОДДЕРЖАТЬ ОГНЕМ, ГРАНАТАМИ, А ЗАТЕМ И ШТЫКОВЫМ УДАРОМ ВСЕГО ВЗВОДА.

277. Если командир взвода обнаружит незапные, необстреливаемые промежутки или подавленные огневые точки противника, он обязан по собственной инициативе немедленно продвигать через них взвод вперед, хотя бы это временно отклоняло его от указанного ему направления и стремиться выйти во фланг и тыл уцелевшим огневым точкам противника.

278. Противника, перешедшего в контратаку, взвод должен поражать сосредоточенным огнем, нанести потери, расстроить, а затем смело атаковать, захватить в плен или уничтожить.

Контратаку противника с танками взвод отражает огнем орудий, противотанковых ружей, а также противотанковыми гранатами и бутылками с горючей смесью. Взвод обязан огнем отсечь пехоту противника от танков и уничтожить ее смелой атакой.

При контратаке значительных сил противника взвод должен занять выгодный рубеж, закрепиться на нем и упорно удерживать его.

279. При отходе противника взвод должен стремительно преследовать его, не давая ему оторваться. Отдельные огневые точки, продолжающие сопротивление, следует атаковать, донося о них командиру роты.

Продвигаясь вперед, командир взвода должен тщательно наблюдать за флангами и охранять их.

Если отход противника принял беспорядочный характер, взвод должен дерзко вклиниться в его боевые порядки и ударами во фланг и тыл уничтожить или захватить противника.

280. Если атака взвода отражена противником, нужно закрепиться на захваченном рубеже, быстро изготовиться к новой атаке, подготовить ее огнем и повторить, упорно добываясь успеха.

281. При наступлении ночью, в сумерки, в дыму, в тумане или в метель командир взвода получает задачу овладеть отдельной огневой точкой и закрепиться на ней.

Необходима тщательная предварительная разведка и постановка задач командирам отделений на местности засветло, а также соблюдение полной тишины во время движения.

282. Командир взвода ставит задачи на местности засветло и указывает:

— направление движения (обычно прямолинейное движение по ясно различаемому или отмеченному направлению);

— боевой порядок, рубеж атаки и объект атаки;

— сигналы для извещения о выполнении задачи;

— порядок закрепления на захваченном рубеже;

— мероприятия для отражения контратак противника.

283. Сближение и наступление ночью должны происходить в полной тишине. Взвод движется в колонне по два или в линию отделений на сокращенных интервалах. Для подравнивания и ориентировки делаются короткие остановки. В отделениях назначаются замыкающие — лучшие бойцы.

Для непосредственного охранения вперед высылаются дозорные, для связи с ними и соседями устанавливаются условные сигналы.

При освещении ракетами или прожекторами взвод залегает и, как только наступит темнота, немедленно продолжает наступление.

При артиллерийском, минометном и пулеметном обстреле противником взвод ускоряет движение.

Дозоры противника захватываются или уничтожаются штыком.

284. В атаку ночью взвод движется в цепи на сближенных интервалах в полной тишине. Командир взвода — непосредственно за направляющим отделением.

Огонь открывать только по приказу (команде) командира взвода или роты. Взвод продвигается к противнику возможно ближе и атакует без крика «ура», решая задачу штыком и гранатой.

В тех случаях, когда наступление производится с участием танков, взвод двигается за ними в непосредственной близости.

285. Овладев указанной огневой точкой, взвод должен закрепиться на захваченном рубеже: окопаться, расставить свои огневые средства и средства усиления для отражения контратак. Командир взвода устанавливает связь во взводе, с командиром роты и соседями; высылает охранение с фронта и на фланги, а в разведку — парных дозорных; высылает для освещения местности ракетчиков; в нужных случаях выставляет секрет; очищает окопы и убежища от оставшихся солдат и офицеров противника.

286. В лесу взвод продвигается «ромбом» (рис. 8). Командир взвода следует в середине взвода.

Во избежание поражения продольным огнем со стороны противника поперечные дороги, просеки и поляны предварительно обследуются, и взвод на них не останавливается.

В тех случаях, когда наступление производится с участием танков, взвод двигается за ними в непосредственной близости.

Бой в лесу обычно ведется на сближенных расстояниях огнем, гранатой и штыком. Маскируясь деревьями, взвод быстро и решительно атакует противника. Отдельных стрелков против-

ника, засевших на деревьях («кукушек»), уничтожают снайперы.

287. Бой в населенном пункте отличается особенным упорством и неожиданностями. Взвод для атаки может получить улицу или одну сторону улицы. Внутри населенного пункта взвод должен продвигаться скрытно, по садам, огородам и через проломы в стенах, избегая движения непосредственно по улицам. Необходимо осматривать каждый дом.

Для уничтожения огневых точек и танков противника взводу придаются орудия, минометы, противотанковые ружья и используются подрывные и зажигательные средства.

Противника, засевшего в домах, взвод уничтожает, забрасывая ручными гранатами и разрушая дома огнем орудий.

Ведя бой в малом населенном пункте, взвод должен упорно стремиться достигнуть противоположной его окраины.

288. При наступлении в горах особое значение приобретают охваты и обходы.

Артиллерия может поддерживать атакующую пехоту до подхода ее к противнику на дистан-



Рис. 8. Боевой порядок стрелкового взвода «ромбом»

цию 100—150 м. Особенно важно иметь поддержку минометов.

Взвод, атакуя высоту, должен охватывать ее с фланга. Скрытые подступы дают возможность приблизиться к атакуемой огневой точке на дистанцию броска в атаку. При атаке необходима непрерывная огневая поддержка. Минометы и пулеметы двигаются вместе со взводом.

Взвод должен избегать передвижения по не обследованным предварительно хребтам, ложам, дорогам и тропам.

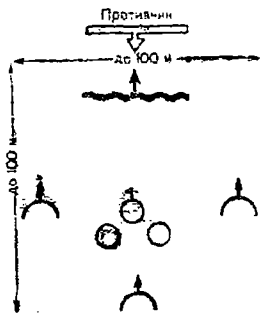
В долинах взвод действует, как в обычных условиях, но часто будет вынужден преодолевать глубокие каналы, глинобитные и каменные дома и заборы.

Действуя по хребтам, взвод ведет бой за командующие высоты. Он должен умело использовать мертвые пространства для охватов и обходов.

При занятии вершины командир взвода следит, чтобы головы бойцов и пулеметы не выделялись на фоне неба.

Для овладения высотами, теснинами и ущельями взвод, двигаясь скрытыми подступами, применяет охваты и обходы. В бою взвод широко применяет минометы, а в атаке — ручные гранаты.

289. Зимой, в зависимости от глубины и характера снежного покрова, стрелковый взвод наступает на лыжах или без них; атакует без лыж.

Для успеха действий необходимы скрытность, внезапность и решительность.

Атака начинается с сокращенных дистанций.

При глубоком снежном покрове огонь 50-мм

минометов, пулеметов и противотанковых ружей возможен только со специально приспособленными установками и волокуш.

При наступлении следует избегать длительных остановок. Основной маневр — охват, обход с фланга и тыла на лыжах, использование незанятых промежутков и подавленных районов в боевом порядке противника.

В случае неуспеха взвод по приказу командира роты отходит под прикрытием огневых средств на заранее подготовленный рубеж, где должна быть обеспечена возможность обогрева людей (убежища, землянки, шалаши).

3. СРЕЛКОВЫЙ ВЗВОД В ОБОРОНЕ

290. Стрелковый взвод занимает для обороны район с опорным пунктом в нем (рис. 9). Район обороны взвода составляет часть района обороны роты.

Опорный пункт взвода представляет участок местности во взводном районе обороны, удержание которого обеспечивает прочность обороны района.

Опорный пункт взвода, занимаемый стрелковыми отделениями и средствами усиления, должен быть приспособлен к круговой обороне, чтобы держать под огнем всю полосу перед передним краем, внутри района обороны и в тылу, а также сосредоточивать огонь всех огневых средств на флангах и на наиболее опасных направлениях.

Стрелковый взвод обязан упорно оборонять свой опорный пункт во взаимодействии с приданными и поддерживающими средствами, имея задачей



Рис. 9. Район обороны стрелкового взвода со взводным опорным пунктом (пример)

не дать таякам противника прорваться в глубину обороны, а пехоту противника не допустить до атаки, уничтожив ее перед передним краем. Прорвавшиеся отдельные небольшие группы противника взвод уничтожает огнем и контратаками.

Взвод не имеет права отходить без приказа командира роты.

291. Стрелковый взвод может оборонять район на переднем крае или в глубине ротного района обороны.

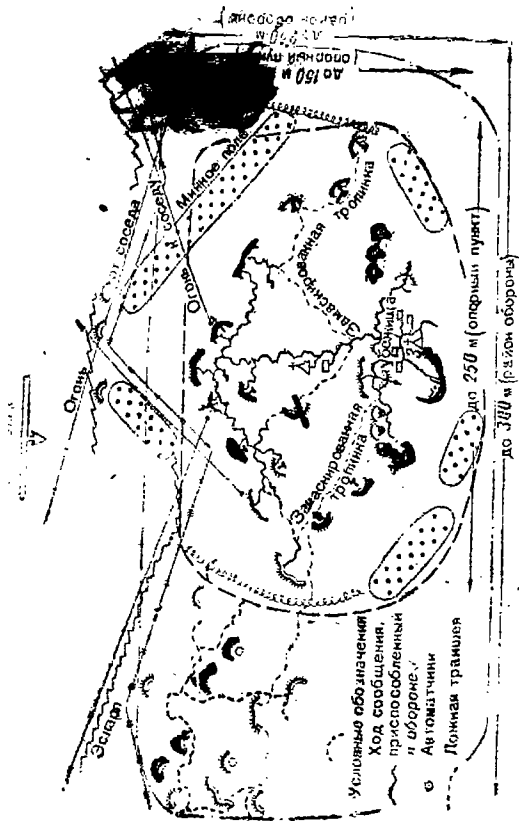
Во взаимодействии со средствами усиления и соседями стрелковый взвод способен успешно оборонять район до 300 м по фронту и до 250 м в глубину.

292. Огонь взвода организуется так, чтобы в полосе 400 м перед передним краем не было ненеражаемого пространства и чтобы огневые средства в районе обороны взвода не наблюдались противником.

Командир взвода обязан знать позиции орудий, противотанковых ружей, направление их огня, места артиллерийских наблюдательных пунктов и минометов в районе своего взвода и поддерживать с ними постоянную связь.

293. Командир взвода, получив приказ командира роты на оборону, должен:

— установить наблюдение за противником в порученной ему полосе, в сторону флангов и тыла;

— разведать совместно с командирами отделений и приданных средств район обороны и впереди лежащую местность для организации огня;

— указать основные и запасные позиции каждому отделению и приданным средствам

усиления, участки и направления сосредоточенного огня;

— поставить задачи отделениям и специально выделенным средствам по борьбе с танками противника;

— указать, где, когда и какие произвести оборонительные работы.

Приняв решение, командир взвода должен отдать приказ и ознакомить командиров отделений и средств усиления со своим планом обороны.

При отсутствии времени командир взвода должен поставить задачу каждому отделению во время разведки.

294. Командир взвода в плане огня указывает направление и рубежи сосредоточенного огня взвода, сигналы вызова и прекращения огня.

Он составляет стрелковую карточку взвода, которую помещает на своем наблюдательном пункте.

295. Каждому отделению командир взвода обязан дать для обстрела ясно видимую полосу и дополнительное направление, указав их по местным предметам.

Гребни высот, на обратных скатах которых располагаются огневые средства, и подходы к ним должны обязательно прбстреливаться фланговым огнем других огневых средств. Стаvkовые пулеметы книжального действия обычно располагаются за закрытиями на переднем крае обороны.

Для быстрого вызова минометного огня подступы и вероятные места скопления противника нумеруются.

296. План обороны взвода включает действия взвода в период боя передовых частей, в пе-

период артиллерийской подготовки. В период наступления и атаки противника, при овладении противником частью района обороны взвода и бой в окружении.

297. Для обеспечения взаимодействия в обороне командир взвода должен:

— знать задачи соседей и средств усиления (пулеметов, минометов, орудий, противотанковых ружей) и сообщить им задачу взвода;

— использовать огонь станковых пулеметов, минометов и противотанковых ружей для поражения целей, не доступных для огня стрелковых отделений; прикрывать выход из боя отделений огнем пулеметов, минометов и противотанковых ружей;

— назначать общие ориентиры для взаимного целеуказания;

— помогать соседу огнем при ведении им боя и при контратаках.

298. Отдав приказ, командир взвода должен: организовать наблюдательный пункт; установить связь с соседом слева, с ближайшим артиллерийским наблюдательным пунктом, станково-пулеметным подразделением, минометами и противотанковыми ружьями; проверить связь с командиром роты, с соседом справа, с ротным пунктом боевого питания; представить командиру роты отчетную карточку.

Наблюдательный пункт командира взвода располагается в опорном пункте взвода.

299. Окопные работы во взводном опорном пункте должны производиться непрерывно с мо-

мента занятия взводом района обороны, укрыго от наземного и воздушного наблюдения.

Маскировка производится одновременно с отрывкой окопов.

300. До открытия своего огня и особенно с началом артиллерийского обстрела противником взвод должен находиться в укрытиях или убежищах; на позиции каждого отделения и на наблюдательном пункте командира взвода остаются наблюдатели.

Чтобы преждевременно не раскрыть организацию своего огня и предохранить взвод от потерь, командир взвода должен последовательно и скрытно выдвигать на позиции огневые средства и стрелков, как только противник приблизится на дистанцию, допускающую применение тех или иных огневых средств.

301. В начале наступления противника ручные пулеметы, приданные станковые пулеметы, минометы и орудия ведут огонь с запасных позиций. К моменту выхода противника к переднему краю на дистанцию 400 м ручные пулеметы и прочие огневые средства должны занять основные огневые позиции.

Иногда выгодно, при условии скрытного расположения взвода, допустить противника на дистанцию 300 м и ближе и внезапно обрушиться на него уничтожающим огнем всех средств.

302. Взвод должен поражать пехоту противника сосредоточенным огнем, не позволяя ей продвигаться вперед и окопываться.

С началом атаки противника (без танков) взвод должен напряженным огнем уничтожить

перед передним краем атакующую пехоту и прорывающиеся в глубину группы противника.

303. При наступлении и атаке противника с танками основную борьбу с ними ведут противотанковые ружья и противотанковая артиллерия.

Минометы, пулеметы и автоматы должны уничтожать и отсекают от танков пехоту противника.

304. Противника, ворвавшегося во взводный район обороны, взвод смело контратакует при поддержке огневых средств.

Противник, проникший в опорный пункт, должен быть во что бы то ни стало остановлен огнем, прижат к земле, захвачен или уничтожен.

Танки противника, проникшие в опорный пункт, должны быть уничтожены всеми противотанковыми средствами и не пропущены в глубину обороны.

305. Отразив атаку, командир взвода обязан: проверить боевое состояние взвода; восстановить разрушенные огневые точки; если нужно, сменить позиции огневых средств; принять меры к исправлению или заполнению минами проходов в препятствиях, сделанных противником, и быть готовым к отражению повторной атаки; пополнить боеприпасы; принять меры к выносу раненых и донести командиру роты о результатах боя, о трофеях и потерях.

306. При отходе командир взвода должен указать отделениям и средствам усиления направления отхода, промежуточные рубежи, порядок отхода, меры обеспечения, сигнал начала отхода. Взвод должен отходить, последовательно занимая для обороны удобные огневые

рубежи до выхода на назначенный рубеж или до включения взвода в колонну роты.

С занятием частью отделений и огневых средств усиления промежуточного рубежа и с открытием ими огня отходят остальные отделения и средства усиления.

Отход может быть выполнен всем взводом одновременно под прикрытием огня станковых пулеметов, артиллерии или минометов, действующих из глубины.

Командир взвода должен отходить всегда с последним отделением. Для занятия первого промежуточного рубежа командир взвода высылает своего заместителя.

При отходе все тяжело раненые должны быть вынесены.

307. Для уничтожения атакующих самолетов противника командир взвода назначает отделения и огневые средства усиления, не занятые непосредственно в борьбе с наземным противником.

308. Успех обороны взвода в условиях ограниченной видимости (ночь, туман, дождь, дым) основывается на заранее подготовленном ближнем огне пулеметов, винтовок, минометов, а также на применении гранат и штыкового удара.

Получив задачу, командир взвода обязан:

— засветло разведать пути выхода на ночные позиции;

— указать позиции и задачу каждому отделению, пулемету, миномету и противотанковому ружью;

— установить и указать сигналы для открытия и прекращения огня;

— указать, куда выслать дозорных, секреты, наблюдателей, установить сигналы о появлении значительных сил противника.

После занятия почтовых позиций командир взвода обязан лично проверить расстановку огневых средств и подготовку их к ведению огня; указать ракетчикам места их расположения и проверить знание ими задач.

309. В обороне леса взвод занимает позиции впереди опушки или отступив в глубину леса.

Огневые средства располагаются с расчетом прострела опушек, троп, дорог, просек, полей. Решающее значение имеет ближний ружейно-пулеметный и минометный огонь в сочетании с естественными и искусственными препятствиями, огонь снайперов с деревьев, поражение ручными гранатами и уничтожение контратаками прошикших в лес отдельных групп противника.

В сухую погоду необходимо принять противопожарные меры.

310. Задачи взвода при обороне реки:

— не допустить противника производить разведку реки и ее берегов;

— препятствовать противнику подходить к берегу, подносить переправочные материалы и средства, устранять переправы;

— уничтожать противника огнем при переправе; переправившиеся мелкие группы захватывать или уничтожать гранатами и штыком, не давая им возможности закрепиться и сбрасывая в реку; разрушать переправы и переправочные средства.

Получив задачу, командир стрелкового взвода

должен тщательно изучить характер берегов и реки и расположить огневые средства так, чтобы вести огонь вдоль реки и сосредоточивать его в местах, наиболее удобных для переправы противника. Глубина взводного опорного пункта уменьшается.

Отдельные группы противника, появляющиеся на противоположном берегу, уничтожаются огнем с запасных позиций.

Своевременность контратак приобретает особо важное значение, поэтому даже отделения должны переходить в контратаки на отдельные переправившиеся группы противника.

311. При обороне населенного пункта взводу поручается оборона отдельного большого здания или группы небольших строений и промежутков между ними.

При обороне построек используются подвалы, погреба, этажные помещения и чердаки. Стены и потолочные перекрытия усиливаются бревнами с присыпкой земли, мешками с землей, кирпичами. В крышах, стенах и фундаменте устраиваются бойницы и смотровые щели, усиленные мешками с землей и кирпичами, над огневymi позициями устраиваются козырьки и навесы.

В помещениях, не имеющих подвалов, устраиваются блиндажи и убежища, отрытые под полом в грунте, с выходами, выводящими вне здания. В зимнее время занятые помещения отепляются.

Каждая постройка является опорным пунктом. Она должна быть приспособлена для круговой обороны и связана общей системой огня и кодами сообщения с другими пунктами.

Противника, укрывшегося у стен обороняемого здания, забрасывать гранатами и уничтожать огнем.

Для защиты от артиллерийского огня и авиации использовать подвальные помещения и погреба прочных каменных зданий.

Взвод обеспечивается большим количеством боеприпасов, особенно ручных гранат.

Для связи, доставки боеприпасов и выноса раненых используются обращенные в тыл двери и окна, аварийные лазы, устроенные под гильными стенами, и проломы в стенах.

При обороне деревянных зданий принимаются противопожарные меры.

Обороняемые здания взвод должен упорно и длительное время удерживать и не оставлять без приказа старшего в населенном пункте командира.

312. При обороне зимой, в особенности в сильные морозы, взвод должен остановить противника огнем и заставить его залечь на открытом месте.

Особое значение имеют круговая оборона населенных пунктов, обеспечение промежутков и стыков ночью и маскировка опорного пункта.

Передвижение производится с мерами маскировки (в маскировочных костюмах или укрыто за снежной стеной, валом).

Принимаются все меры для обогрева.

313. В горах взвод может оборонять отдельную вершину. На топографическом гребне не располагаться.

При различной высоте позиций огонь ведется не только в интервалы, но и через передовые огневые точки (в несколько курсов).

Подступы к опорному пункту и выходы из них простреливаются перекрестным огнем, а мертвые пространства и укрытия — огнем минометов. Командир взвода должен установить наблюдение за подступами на флангах и в тылу и организовать огневую и зрительную связь с соседями.

4. СРЕЛКОВЫЙ ВЗВОД В РАЗВЕДКЕ

314. Взвод ведет разведку на удалении от линии охранения своих войск: днем — до 3 км, ночью — до 2 км.

Взвод, высланный в разведку, может быть усилен станковыми пулеметами, 50-мм минометами, противотанковыми ружьями, 45-мм оружием, саперами и химиками.

Взводу для связи могут придаваться конные разведчики, велосипедисты, мотоциклисты, радиостанция.

315. Командир взвода, получив задачу, до выхода в разведку обязан: изучить по карте местность, пути движения и возвращения; наметить исходный пункт взвода, порядок движения, сигналы для связи с дозорами и дозорными; лично проверить готовность взвода, убедиться, отобраны ли документы, письма и записки у бойцов и сдааны ли старшине роты.

На исходном пункте командир взвода должен выслать непосредственное охранение, ориентировать командиров отделений на местности и по карте, отдать приказ и сообщить пропуск.

316. Разведку командир взвода должен вести лично.

Для осмотра местности и обеспечения себя и ядра командир взвода обязан выслать дозор вперед на удаление до 600 м (ночью до 100 м) и дозорных на один или оба фланга и в тыл.

Оставшиеся после наряда бойцы подразделения образуют ядро взвода.

317. Огневые средства усиления следуют обычно в ядре взвода.

Командир взвода следует в голове ядра взвода, имея при себе наблюдателя и связных.

Командиры приданных подразделений находятся при командире взвода.

318. Взвод должен не только вести разведку, но и не дать противнику возможности разведать наши войска. Поэтому взвод захватывает в плен или уничтожает всех встретившихся одиночных людей и мелкие группы противника.

319. Взвод, когда это необходимо для выполнения задачи, должен смело и внезапно нападать на противника даже большей численности, действуя из засад или налетом. Выполнив задачу захват пленных, уничтожение штаба, узла связи), взвод быстро отходит, не ввязываясь в длительный бой.

При организации налетов и засад командир взвода должен прикрывать свои фланги и тыл и обеспечивать возможность быстрого отрыва от противника.

Из разведки взвод возвращается всегда другим путем.

В остальном командир взвода руководствуется указаниями раздела «Стрелковое отделение в разведке».

Б. СТРЕЛКОВЫЙ ВЗВОД В БОЕВОМ ОХРАНЕНИИ

320. В боевое охранение от батальона в обороне назначается стрелковый взвод, усиленный станковыми пулеметами, противотанковыми ружьями, 50-мм минометами, а иногда отдельными 45-мм орудиями. Его задача — предупредить внезапное нападение наземного противника на передний край оборонительной полосы и захватить в плен или уничтожить внезапным огнем мелкие группы противника, пытающиеся проникнуть к переднему краю.

321. Взводу в боевом охранении в обороне назначается рубеж в 1—2 км впереди переднего края. Командир взвода должен организовать наблюдение и огонь на фронте до 2 км, перехватывая важнейшее направление. Взвод занимает опорный пункт, находящийся во взаимной огневой связи с опорными пунктами соседних взводов и прикрытый препятствиями. Взвод должен быть поддержан минометным и артиллерийским огнем с главной полосы обороны.

322. Командир взвода, получив приказ и указания о путях выдвижения и отхода и ознакомившись по карте с местностью, намечает укрытый путь движения и позиции для отделений. Разъяснив подчиненным командирам задачу, он скрытно выводит взвод к назначенному рубежу, выставляет непосредственное охранение, организует наблюдение на фронте и флангах, указывает позиции для отделений и приданных средств усиления (по возможности за танкодоступными

препятствиями), отдаст приказ и дает указания о производстве оконных работ.

Вместе с командиром взвода находятся артиллерийские наблюдатели. Проверив готовность взвода на важнейшем направлении, командир взвода составляет отчетную карточку в двух экземплярах и один из них представляет командиру батальона.

323. При наступлении значительных сил противника взвод обязан упорно обороняться, нанося противнику потери и вынуждая его развертывать значительные силы и огневые средства.

Взвод отходит только по приказу.

6. СРЕЛКОВЫЙ ВЗВОД В ПОХОДНОМ ОХРАНЕНИИ

324. Стрелковый взвод может быть назначен в головную, боковую или в тыльную походные заставы. Обычно он усиливается станковыми пулеметами, минометами, орудиями, противотанковыми ружьями, саперами и химиками.

325. Задачи походной заставы:

— обеспечивать охраняемые войска от внезапного нападения наземного противника и захватывать или уничтожать его разведчиков;

— обеспечивать охраняемым войскам наиболее благоприятные условия для перехода в боевой порядок захватом удобных рубежей и разведкой скрытых подступов;

— своевременно доносить вышестоящему начальнику об угрожающей опасности и встречаемых препятствиях.

— устранять незначительные неисправности дороги и мостов.

326. Головная и тыльная походные заставы выдвигаются от охраняемых войск днем на удаление от 1 до 2 км.

Боковая походная застава следует на уровне головы охраняемой колонны в удалении 1—2 км, двигаясь по дорогам и целиной.

Ночью заставы высылаются на удаление не более 600 м от охраняемой колонны. Перед рассветом устанавливаются нормальные дистанции.

327. От головной походной заставы обычно высылаются головной дозор и боковые дозорные; от боковой походной заставы — головные и тыльные дозорные, дозор на внешний фланг; от тыльной походной заставы — боковые дозорные и тыльный дозор.

Дозоры должны двигаться от заставы и один от другого на расстоянии зрительной связи: днем на среднепересеченной местности до 600 м, на пересеченной и закрытой местности — до 300 м, ночью (в туман, нургу) и в густом лесу — до 100 м.

328. Получив приказ, командир взвода, назначенного в походную заставу, обязан:

— изучить по карте путь движения заставы и колонны главных сил; отметить выгодные для боя рубежи, которые должны быть заняты ранее противника; учесть танкодоступные районы, естественные препятствия и теснины, на которых противник может задержать движение колонны, места, удобные для нападения авиации противника;

наметить скрытые подступы и местные предметы, для осмотра которых требуется выделить дополнительных дозорных;

— определить количество, силу, состав и направление движения дозоров и дозорных;

— обеспечить наибольшую готовность заставы к отражению огнем нападения авиации, танков и пехоты противника; одно из стрелковых отделений назначить дежурным для стрельбы по снижающимся самолетам противника;

— организовать связь внутри заставы, с соседями и начальником.

329. Командир взвода назначает наблюдателей по количеству дозоров для приема от них сигналов и для наблюдения в стороны; проверяет связь, доносит о готовности и выступает с заставой в указанном направлении в указанное время. Командир взвода следует в голове заставы.

330. Разрушенные дорожные сооружения и подозрительные в смысле минирования участки дороги обследуются саперами. Зараженные участки дороги обследуются химиками.

Незначительные повреждения дорожных сооружений исправляются саперами заставы, а при значительных повреждениях походная застава обязана отыскать обходы и выставить маяк.

Маяк, оставленный дозором, должен заменяться бойцом из ядра. Смененный боец присоединяется к ядру заставы и на привале догоняет свое подразделение.

331. Во время движения командир взвода обязан строго соблюдать указанную ему дистанцию

от головного отряда (авангарда), после вынужденных остановок немедленно восстанавливать ее, а на малые привалы останавливаться в местах, укрытых с воздуха и по возможности такко-недоступных.

Одиночных людей и мелкие группы противника застава захватывает в плен или уничтожает.

Спасающиеся самолеты отражаются залповым огнем дежурного отделения.

332. На большой привал застава останавливается по достижении назначенного пункта или по особому распоряжению начальника колонны, занимая ближайший танко-недоступный район, и действует как сторожевая застава, находясь в полной боевой готовности.

333. Командир взвода, обнаружив противника на походе, обязан предупредить его в открытии огня и, нанеся ему потери, заставить развернуться и действовать в невыгодных условиях.

Ведя бой с противником, командир взвода должен установить его силу и состав. О встрече с противником немедленно донести или дать сигнал старшему командиру.

Застава обычно развертывает все стрелковые отделения с самого начала боя для получения наибольшей огневой силы.

334. Нанеся поражение встречной группе противника или обнаружив ее отход, взвод немедленно продолжает движение. Командир взвода доносит начальнику головного отряда (охраняемой колонны).

335. Взвод, высланный от колонны главных сил в неподвижную боковую заставу, усиливает-

ля огневыми средствами; он должен занять выгодный для обороны пункт в указанном ему направлении, организовать огонь, наблюдение и окопаться.

В случае наступления противника взвод должен упорно удерживать свои позиции, пока охраняемая колонна не пройдет прикрываемое им направление.

О наступлении противника командир взвода немедленно доносит вышавшему его начальнику.

336. Стрелковый взвод, составляющий тыльную походную заставу при отступательном марше, должен боем упорно сдерживать наседающего противника, пока охраняемая колонна не оторвется на необходимое расстояние. Взвод должен поражать противника огнем с последовательно занимаемых выгодных позиций, заставляя его развернуться.

337. Начальник тыльной походной заставы по приказу старшего командира обязан производить разрушение или порчу мостов и дорог по пути отхода с целью задержать преследующего противника. Для этого он обязан оказывать помощь приданным ему саперам.

338. Тыльная походная заставка при развитой сети дорог и на всюду доступной местности высылает в сторону противника дозор и дозорных, перехватывая ближайше пути.

При наличии только одной дороги и на труднодоступной местности тыльная походная заставка прикрывается тыльным дозором.

7. СТРЕЛКОВЫЙ ВЗВОД В СТОРОЖЕВОМ ОХРАНЕНИИ

339. Стрелковый взвод в сторожевом охранении назначается в сторожевую заставу от сторожевого отряда (от сторожевой роты) или в отдельную сторожевую заставу, высылаемую от полка (батальона).

Задачи сторожевой заставы:

— не допускать разведчиков противника к отдыхающим войскам;

— обеспечить отдыхающие войска от внезапного обстрела пулеметным и минометным огнем, от нападения танков, бронемашин и моторизованной пехоты противника;

— при наступлении значительных сил противника задержать их боем на заранее подготовленном рубеже до развертывания охраняемых войск;

— предупреждать сигналом охраняемые войска о появлении авиации противника.

340. Сторожевая заставка получает полосу охранения до $1\frac{1}{2}$ км по фронту, на удалении до 4 км от отдыхающих войск.

Сторожевая заставка, как правило, усиливается станковыми пулеметами, минометами, орудиями и противотанковыми ружьями, саперами, химиками и должна быть поддержана артиллерией из района расположения охраняемых войск.

Сторожевая заставка выдвигается в район охранения обычно под прикрытием остановившегося походного охранения или разведки и оборудует для обороны опорный пункт, прикрывая его про-

тивотанковыми минами и другими простейшими препятствиями.

Начальник сторожевой заставы подчиняется начальнику сторожевого отряда, командиру сторожевой роты (или командиру, высланному заставу).

341. От сторожевой заставы выставляется не более двух полевых караулов.

Если в промежутке между двумя смежными полевыми караулами местные предметы препятствуют наблюдению и обстрелу, начальник сторожевой заставы должен выставить там секрет и наблюдать промежуток дозорными.

342. Начальник сторожевой заставы, получив приказ, под охраной дозоров скрытно выдвигает заставу в назначенный район. Остановив заставу в укрытии и выставив наблюдателей и непосредственное охранение, начальник заставы разъясняет взводу и приданным подразделениям задачу заставы. После этого начальник заставы с командирами отделений и командирами приданных подразделений производит разведку района.

Наметив места расположения полевых караулов, секретов, пути дозорных и границы района обороны заставы, начальник заставы ставит задачи, указывая:

— какие части находятся впереди и по каким направлениям ожидается их отход;

— позиция полевых караулов и заставы, огневые задачи и полосы наблюдения;

— укрытые подступы, где будут выставлены секреты;

— пропуск и кому следует — отзыв;

— сигналы для связи между полевыми караулами и ядром заставы, для вызова начальника заставы, конвоя из заставы, для отхода караулов;

— мероприятия на ночь и на случай дымового сигнала со стороны противника;

— время готовности.

343. Отдав приказ, начальник сторожевой заставы должен выставить сторожевой пост для непосредственного охранения заставы и наблюдения за полевыми караулами и произвести боевой расчет заставы.

Полевые караулы и секреты начальника сторожевой заставы обязан выставить лично.

Расположив ядро заставы в укрытии, он дает указания об устройстве окопов, о маскировке и порядке отдыха.

В ядре заставы оружие остается при бойцах, ранцы снимаются, половина бойцов отдыхает, не снимая снаряжения.

Для осмотра местности и связи с соседней заставой (слева) начальник сторожевой заставы назначает необходимое число парных дозорных, указав им путь следования.

Начальник сторожевой заставы обязан поддерживать в заставе постоянную готовность к бою и иметь четко разработанный план обороны.

344. При успешной организации сторожевого охранения начальник заставы ставит задачи и дает все указания с удобного для наблюдения пункта, проверяя затем расположение заставы обходом.

Если сторожевое охранение выставляется ночью, начальник заставы обязан с рассветом

обойти линию охранения и внести необходимые изменения.

345. Ночью, в туман, в метель необходимо усиливать бдительность, выставлять дополнительные секреты, чаще высылать дозорных и заблаговременно подготавливать огневые средства к ведению огня в условиях ограниченной видимости.

346. Сторожевой пост для непосредственного охранения ядра заставы необходимо выставлять на расстоянии связи голосом, маскированно, в пункте, с которого наблюдаются полевые караулы. Состав поста должен обеспечивать непрерывное наблюдение за каждым полевым караулом.

Первые дозорные для осмотра местности и связи с соседними заставами назначаются из ядра заставы.

Дозорными не назначаются наводчики станковых пулеметов и артиллеристы, расчеты минометов и противотанковых ружей.

Дозорные должны осматривать местность на удалении до $\frac{1}{2}$ км от полевых караулов и действовать непрерывно: когда первая смена возвращается, вторая выходит. Они несут службу, как дозорные в разведке.

Дойдя до соседней заставы, старший дозорный обязан доложить ее начальнику о полученном им приказании и обо всем замеченном в пути, получить необходимые сведения, после чего возвратиться к своей заставе и доложить о добытых и полученных сведениях и обо всем замеченном.

347. Задержанных одиночных бойцов своей части начальник заставы должен лично опросить,

разрешить им следовать дальше или направить их под конвоем к начальнику, выславшему заставу.

Перебежчиков, пленных и задержанных гражданских лиц направлять под конвоем к начальнику, выславшему заставу.

348. При наступлении значительных сил противника полевые караулы по приказу начальника заставы отходят к опорному пункту заставы. Сторожевая заставка упорно удерживает свой опорный пункт. Она может отойти только по приказу выславшего ее командира.

349. При замене сторожевого охранения походным все подразделения охранения остаются на местах до прохождения походного охранения через линию полевых караулов, после чего заставка присоединяется к своим войскам в назначенном пункте.

Если в район сторожевой заставы высылаются пост воздушного наблюдения, начальник заставы располагает его при ядре заставы.

350. Начальник заставы несет полную ответственность за соблюдение постоянной бдительности и правильное несение службы всеми подразделениями заставы, за постоянную боевую готовность, своевременное предупреждение охраняемых войск о появлении наземного и воздушного противника и за упорную оборону своего опорного пункта.

Глава 4

ВЗВОД АВТОМАТЧИКОВ**1. ОБЩИЕ ПОЛОЖЕНИЯ**

351. Взвод автоматчиков ведет бой, действуя в составе роты автоматчиков или самостоятельно, в тесной связи со стрелковыми подразделениями или в отрыве от них. В отдельных случаях взвод может придаваться стрелковым подразделениям.

352. Взвод автоматчиков, как правило, ведет бой на широком фронте, применяя охваты и обходы с флангов и тыла противника, проникая в его боевые порядки. Взвод обычно действует отделениями и группами (по три-четыре бойца).

353. Командир взвода ставит взводу задачу, сообщает план действий и управляет взводом сигналами, знаками и через связных.

354. Командир взвода должен постоянно заботиться о том, чтобы во взводе имелся достаточный запас боеприпасов.

2. ВЗВОД АВТОМАТЧИКОВ В НАСТУПАТЕЛЬНОМ БОЮ

355. Для разведки переднего края обороны противника боем взвод автоматчиков наступает на широком фронте при поддержке огня артиллерии и минометов.

Встретив огневое сопротивление противника, взвод автоматчиков отыскивает слабо защищенные участки и немедленно продвигается через них, атакуя огневые точки противника с флангов и тыла и вскрывая систему его огня.

О результатах разведки командир взвода доносит вышавшему его командиру.

356. В наступлении взвод автоматчиков движется в передовых цепях. Перед наступлением с исходного положения взвод рассыпается в редкую цепь или расчленяется на группы (по три-четыре автоматчика) и затем наступает в боевом порядке стрелкового подразделения на фланге или в промежутках. Подойдя к обороне противника на 500 м, взвод открывает сосредоточенный огонь по его огневым средствам, расположенным на переднем крае.

Выявив слабо защищенные участки обороны, командир взвода немедленно выдвигает туда группы и отделения, чтобы, проникнув в оборону, нанести с фланга или тыла на огневые средства противника, препятствующие атаке стрелковых подразделений.

357. Когда стрелковые подразделения овладеют передним краем обороны противника, взвод автоматчиков смело выдвигается вперед, помогая им овладеть последующими огневыми точками.

Взвод автоматчиков уничтожает подходящие резервы, командные и наблюдательные пункты, узлы связи, артиллерийские и минометные расчеты и транспортные средства противника.

358. Наступая ночью, взвод автоматчиков с целью обеспечить атаку стрелковых подразделений скрытно проникает через передний край обороны противника, внезапно захватывает часть его позиций и удерживает их до атаки стрелковых подразделений.

Перед наступлением командир взвода совмест

но с командирами отделений производит тщательную разведку переднего края обороны противника.

Наступая ночью, взвод двигается цепью, на сокращенных интервалах.

Вперед и на фланги высылаются парные дзорные.

359. Действуя в составе танкового десанта, подразделения взвода автоматчиков до высадки в тылу противника защищают танки от нападения вражеских истребителей танков.

Высадившись в тылу противника, взвод совместно с танками захватывает огневые точки, отрезает противнику пути отхода, нападает на командные пункты, огневые позиции, артиллерию и минометы, на конную и механическую тягу, узлы связи и тылы.

Задачи взвода автоматчиков в танковом десанте, план действий и сигналы для связи указывает командир десанта.

360. Перед посадкой на танки командир взвода обязан:

- ознакомить командиров отделений с задачами взвода и планом действий;
- поставить задачи отделениям;
- установить сигналы для связи внутри взвода;
- назначить общий сборный пункт в глубине обороны противника.

361. Для действий на открытом фланге противника или на его стыках командир взвода автоматчиков, получив боевую задачу, обязан разведать местность и противника на указанном направлении, выбрать путь движения и в момент

атаки стрелковых подразделений или непосредственно перед их атакой неожиданно огнем напасть на противника и продвигаться в его тыл.

3. ВЗВОД АВТОМАТЧИКОВ В ОБОРОНИТЕЛЬНОМ БОЮ

362. Для срыва и отражения атаки противника взвод автоматчиков в момент, когда огонь артиллерии противника будет перенесен в глубину, быстро и скрытно выдвигается из укрытия на передний край и занимает заранее намеченные позиции.

При переходе противника в атаку взвод встречает его уничтожающим огнем.

363. Для уничтожения противника, проникшего в глубину нашей обороны, взвод автоматчиков совместно со стрелковыми подразделениями неожиданно контратакует противника огнем с фланга и тыла.

364. Для обеспечения стыка между стрелковыми подразделениями взвод автоматчиков располагается на стыке рассредоточенно, по отделениям и группам, на интервалах и дистанциях в 100—150 м, организует перекрестный огонь и уничтожает противника при его наступлении.

Каждое* отделение или группа автоматчиков получает самостоятельные задачи.

Если противнику удастся проникнуть в стык, командир взвода немедленно извещает об этом командира батальона и соседей. Взвод упорно удерживает свои позиции, останавливает про-

тивника огнем, не допуская проникновения новых его групп.

365. При выходе из боя стрелковых подразделений взвод автоматчиков может получить задачу прикрыть их отход. Взвод действует, как в маневренной обороне, сдерживая противника огнем с последовательно занимаемых рубежей и широко применяя внезапные нападения из засад.

Глава 10

ПУЛЕМЕТНЫЙ ВЗВОД

1. ОБЩИЕ ПОЛОЖЕНИЯ

366. Командир пулеметного взвода обязан всегда знать задачу стрелкового подразделения, которому придан или которое поддерживает, и иметь постоянную прочную связь с его командиром (личное общение, связные, сигналы).

367. Получив задачу, командир пулеметного взвода производит огневую разведку, выбирает места для своего наблюдательного пункта, огневых позиций (основных и запасных) и повозок, а также укрытые пути сообщения между ними.

368. Для обеспечения взаимодействия необходимы:

Внутри пулеметного взвода:

- взаимная огневая поддержка отделений;
- помощь друг другу боеприпасами и всем необходимым.

Между пулеметным взводом и стрелковыми подразделениями:

- знание боевых задач стрелковых подразделений;

— пользование общими ориентирами и применение единых способов целеуказаний;

— поддержание непрерывной связи со стрелковыми подразделениями и непрерывное наблюдение за их действиями.

Между пулеметным взводом и артиллерией:

— взаимное знание задач;

— пользование общими ориентирами и применение единых способов целеуказаний;

— защита артиллерийских подразделений в критические моменты боя.

Между пулеметным взводом и танками:

— знание задач и боевого курса танков;

— непрерывное наблюдение за движением и действиями танков, оказание им огневой поддержки поражением расчетов противотанковых средств;

— пользование общими условными знаками (сигналами) для взаимного целеуказания;

Между пулеметным взводом и соседними огневыми средствами пехоты: взаимное знание задач и оказание помощи в критические моменты боя.

369. Пулеметный взвод действует в бою с одной огневой позиции или рассредоточенно — по отделениям.

Командир пулеметного взвода управляет взводом командами, сигналами, условными знаками (свисток для прекращения огня, указки, флажки, сигнальные фонари, трассирующие пули) и через связных.

Для перемены позиции командовать: «Взволу перейти туда-то, направляющее отделение такое-то; такое-то отделение (отделения) — ВПЕРЕД».

370. Питание пулеметного взвода боеприпасами производится с ротного пункта боевого питания.

2. ПУЛЕМЕТНЫЙ ВЗВОД В НАСТУПАТЕЛЬНОМ И ВСТРЕЧНОМ БОЮ

371. В период сближения пулеметный взвод, тщательно применяясь к местности, движется с пулеметами на двуколках (повозках, выюках) до тех пор, пока позволяют местность и огонь противника.

372. До начала наступления, получив боевую задачу, командир пулеметного взвода быстро производит огневую разведку, ставит взводу задачу; отделения скрытно занимают огневую позицию в исходном положении для наступления и немедленно отрывают пулеметные окопы и щели.

Пулеметный взвод должен быть готов к открытию огня до начала наступления стрелковых подразделений.

Подготовив данные для стрельбы, командир взвода докладывает командиру подразделения, которому взвод придан (или поддерживает), о готовности к открытию огня.

373. В наступлении по мере продвижения стрелковых подразделений пулеметный взвод передвигается вперед вместе с их боевыми порядками и впереди их на заранее разведанные позиции.

Основная задача пулеметного взвода — безотказно поддерживать стрелковые подразделения действительным огнем.

Перемена позиций производится в наиболее выгодный момент перекатами — по пулемету или по два пулемета.

374. Огневые позиции командир взвода выбирает так, чтобы иметь возможность вести стрельбу вперед, в интервалы или из-за флангов стрелковых подразделений. Для стрельбы из-за фланга пулеметы можно выдвигать на участки соседних подразделений.

Огневые позиции нельзя выбирать возле хорошо заметных местных предметов и на выделяющихся рубежах.

На огневой позиции пулеметы располагаются на интервалах 20—30 м.

375. При рассредоточении взвода по отделениям командир взвода находится при одном из пулеметных отделений или при командире стрелкового подразделения, которому придан, и заботится о бесперебойном снабжении пулеметов патронами. Командир взвода должен быть всегда готов немедленно взять командование взводом в свои руки.

376. Пулеметный взвод, расположенный на одной огневой позиции, ведет огонь под непосредственным управлением командира взвода.

Цели указывает командир стрелкового подразделения или их выбирает командир пулеметного взвода самостоятельно. В первую очередь поражаются цели, мешающие продвижению пехоты и танков.

По важным целям командир взвода сосредоточивает огонь всего взвода.

377. Пулеметный взвод прикрывает накопление стрелковых подразделений на рубеже атаки, поражая огневые средства противника, мешающие продвижению, а к началу атаки

занимает позицию, с которой можно успешно поддерживать огнем атаку танков и стрелковых подразделений. К этому времени взвод полностью обеспечивается боеприпасами, смазкой, водой и всем необходимым.

378. При переходе стрелковых подразделений в атаку пулеметный взвод всю силу своего огня сосредоточивает по фланкирующим и вновь выявленным огненным средствам противника, а при атаке с танками также и по противотанковым огненным средствам.

Как только стрелковые подразделения и танки ворвутся на позиции противника, пулеметный взвод немедленно выдвигается в захваченный район, уничтожает огневые средства противника, препятствующие развитию атаки, и отражает контратаки.

379. Во время боя внутри оборонительной полосы противника пулеметный взвод должен смело продвигаться вперед, помогая стрелковым подразделениям и танкам преодолевать оборону противника.

380. Если наша атака отражена, пулеметный взвод прикрывает отход стрелковых подразделений, подготавливает и обеспечивает их повторную атаку, невзирая на потери.

381. Пулеметный взвод, приданный походной заставе, обязан предупредить противника в открытии огня и прикрыть развертывание, наступление и атаку походной заставы или удержание ею захваченного рубежа.

Для этого пулеметный взвод по приказу начальника походной заставы или по собственной инициативе быстро выдвигается вперед и,

заяв позицию, открывает огонь. Огонь ведется, как правило, с открытых маскированных позиций.

При отходе противника пулеметный взвод, смело выдвигаясь с пехотой вперед, своим огнем не дает противнику закрепиться.

382. Ночью сближение и наступление производятся под прикрытием непосредственного охранения. Поддерживается надежная связь со стрелковыми подразделениями и внутри взвода.

После захвата позиций противника пулеметный взвод немедленно выдвигается к стрелковым подразделениям и изготовляется к отражению контратак противника.

383. В лесу пулеметный взвод действует сосредоточенно, по отделениям, следуя в боевых порядках стрелковых подразделений и ведя огонь с коротких расстояний вдоль просек, по опушкам, полянам и дорогам.

384. В бою за населенный пункт после захвата его окранны пулеметные отделения подавляют огневые точки противника, расположенные в домах, строениях (огнем по окнам и бойницам), в окопах; запрещают движение по улицам и площадям; отсекают своим огнем участки обороны противника и отражают контратаки.

385. В горах и на холмистой местности при наступлении широко применяется стрельба через головы своих войск.

3. ПУЛЕМЕТНЫЙ ВЗВОД В ОБОРОНЕ

386. Свои задачи в обороне взвод выполняет с открытых маскированных позиций, выбранных на таком удалении от окопов стрелковых под-

разделений, чтобы избежать одновременного поражения их артиллерией и минометами противника и обеспечить наиболее действительный фланговый и косоприцельный огонь.

Находящиеся перед фронтом взвода противотанковые и противопехотные препятствия должны обязательно простреливаться фланговым и косоприцельным огнем станковых пулеметов.

387. Пулеметный взвод поддерживает боевое охранение, ведя огонь с запасной позиции на переднем крае или впереди его, а после выполнения задачи переходит на основную позицию.

В составе усиленного боевого охранения пулеметный взвод действует, как в обороне.

388. Командир пулеметного взвода, получив задачу на оборону и организовав наблюдение, производит разведку района обороны стрелкового подразделения и впереди лежащей местности, указывает командирам отделений ориентиры, огневые позиции (основные и запасные), сообщает номера целей и устанавливает связь с командиром стрелкового подразделения.

На огневой позиции производятся окопные работы и заблаговременно создается (в нипях) запас патронов и всего необходимого для длительного боя.

389. При атаке противником переднего края пулеметный взвод сосредоточивает огонь по атакующей пехоте противника. Если необходимо, командир взвода перемещает отдельные пулеметы так, чтобы весь взвод принимал участие в отражении атаки.

Поразив одну цель, командир взвода переносит

огонь всех пулеметов на другую, не давая противнику подняться для атаки.

390. При атаке противника с танками пулеметный взвод отсекает пехоту противника от танков и поражает танковые десанты.

391. При вклинении противника в опорный пункт взвод уничтожает его огнем во фланг и тыл.

Пулеметный взвод обязан упорно держаться в окружении до тех пор, пока контратакой противник не будет отброшен обратно.

Контратаку стрелковых подразделений пулеметный взвод обязан немедленно поддержать огнем.

392. Для ведения кинжального и флангового заградительного огня пулеметный взвод располагается по отделениям на переднем крае и в глубине обороны, за противотанковыми препятствиями. Отделения действуют самостоятельно. Командир взвода ставит задачу каждому отделению, указывая на местности огневую позицию, направление стрельбы, порядок открытия огня, и проверяет готовность пулеметов.

393. Для ведения фронтального заградительного и сосредоточенного огня по дальним подступам к переднему краю пулеметный взвод может располагаться на одной огневой позиции в глубине обороны. Для лучшей маскировки взвод может рассредоточиться по отделениям, но управление огнем остается в руках командира взвода.

394. При отходе стрелковых подразделений пулеметный взвод, не считаясь с потерями, сосредоточивает огонь по атакующему противнику и упорно держится, если нужно, жертвуя собой.

395. В обороне ночью пулеметный взвод занимает запасные ночные позиции. Командир пулеметного взвода засветло указывает командирам отделений огневые позиции, дает указания о подготовке пулеметов к стрельбе в условиях ночи, о времени и порядке выдвижения на ночные позиции, назначает направления и рубежи обстрела, подготавливает данные для стрельбы.

396. Обороняясь в лесу, пулеметный взвод действует, как правило, популеметно, обстреливая продольным огнем заграждения, просеки и дороги и фланговым огнем опушки и поляны перед передним краем и в глубине обороны.

397. При обороне населенного пункта пулеметный взвод используется для продольного обстрела подступов к опорному пункту, окраин, улиц и площадей. Пулеметы устанавливаются в домах, за оградами, заборами, в подвалах, полуподвалах и первых этажах, на чердаках, на колокольнях.

Фланги и тыл пулеметного взвода надежно прикрываются огнем соседей и заграждениями.

398. При обороне в горах пулеметный взвод располагается по отделениям или на одной позиции и используется для прострела ложбин и выходов из них перед передним краем, на флангах и в глубине обороны. Очень часто организуется огонь в два-три яруса.

399. Командир пулеметного взвода, назначенного для противовоздушной обороны, должен:

- выбрать позиции для зенитной стрельбы;
- наметить позиции для стрельбы по наземному противнику (в обороне);

- организовать наблюдение за воздухом;
- дать указания об оборудовании и маскировке позиций;
- для целеуказания занумеровать секторы зенитной стрельбы или назначить ориентиры вокруг позиций;
- сообщить всем отделениям величины упреждений соответственно дистанциям стрельбы и типам самолетов противника;
- при стрельбе с зенитными прицелами проверить их установку и выверку;
- проверить готовность пулеметов к зенитной стрельбе.

При нападении самолетов противника командир взвода должен немедленно открывать по ним огонь, начиная с дистанции 1 000 м, последовательно указывая цели для поражения.

Глава 11

ВЗВОД 82-мм МИНОМЕТОВ

1. ОБЩИЕ ПОЛОЖЕНИЯ

400. Минометы — мощное огневое средство пехоты.

Основные задачи минометов:

- непрерывная поддержка пехоты в наступлении и обороне сосредоточенным огнем;
- подавление и уничтожение живой силы и огневых средств противника, особенно тех, которые расположены в укрытиях (лощины, овраги, обратные скаты) и не доступны для настільного огня;
- дополнение, а иногда замена огня артиллерии.

401. Минометный взвод должен всегда взаимодействовать с пехотой и ее огневыми средствами, артиллерией и танками.

Взаимодействие в бою достигается:

— внутри минометных подразделений — знанием задач и оказанием помощи друг другу огнем и материальными средствами;

— между минометами, пулеметами и стрелковыми подразделениями — установлением общих ориентиров, единым способом целеуказания, взаимным знанием задач, плана действий, взаимной огневой поддержкой, непрерывной связью;

— между минометами и артиллерией, — кроме указанного выше, распределением целей;

— между минометами и танками — знанием задач танков, их боевого курса, условных знаков (сигналов) для целеуказания, наблюдением за их действиями и быстрым уничтожением противотанковых средств противника.

402. Огневые задачи, выполняемые действительным огнем минометов:

Задачи	Минометы		
	50-мм	82-мм	120-мм
	(дальность стрельбы в м)		
Подавление (уничтожение) живой силы	до 500	до 2 500	до 5 000
Подавление огневых средств противника	„ 500	„ 2 000	„ 3 000
Разрушение окопов с легкими перекрытиями	—	„ 1 200	„ 3 000
Разрушение проволочных заграждений	—	„ 1 200	„ 2 000

403. Боевой порядок минометных подразделений состоит из наблюдательных пунктов, огневых позиций и мест расположения средств тяги. Кроме основной огневой позиции, должно быть выбрано не менее трех запасных.

404. Минометный взвод является неделимой огневой единицей.

Использование отдельных минометов допустимо только для решения особых задач.

405. В бою взвод сменяет огневые позиции в расчлененных строях.

Взвод минометов из походного строя в расчлененный перестраивается по команде (сигналу) командира. Интервалы между минометами 15—30 м.

С момента расчленения взвода командиры отделений ведут свои отделения, наблюдая за сигналами командира взвода.

406. Когда материальная часть переносится бойцами, взвод может двигаться:

— в колонне по одному — расчеты в затылок один другому;

— расчлененным строем взвода — в линию отделений (интервалы 15—30 м);

— змейкой.

2. МИНОМЕТНЫЙ ВЗВОД В НАСТУПАТЕЛЬНОМ БОЮ

407. При сближении взвод передвигается в расчлененных строях, применяясь к местности. Материальная часть перевозится на повозках или переносится бойцами.

Во время боя пехоты с боевым охранением

минометный взвод, приданный стрелковому подразделению, своим огнем поддерживает наступление этого подразделения и, отрезая огнем пути отхода боевому охранению противника, помогает его окружению, захвату или уничтожению.

Задачи взвод получает от командира стрелкового подразделения.

408. В период наступления и атаки переднего края обороны противника взвод действует в составе минометной роты под управлением командира роты.

409. При захвате переднего края минометный взвод в зависимости от хода боя может переподчиняться командиру стрелкового подразделения (по плану боя).

Основные задачи взвода в этот период:

— быстрое продвижение за пехотой и поражение вновь выявленных целей;

— подготовка атаки новых объектов;

— отражение контратак противника.

Командир минометного взвода устанавливает связь с командиром стрелкового подразделения и выполняет поставленные им огневые задачи.

410. Для успешного выполнения задач командир взвода должен: непрерывно вести разведку противника, наблюдать в глубину его обороны и в сторону своих флангов, установить огневые позиции взвода, которые должны быть возможно ближе к подразделениям стрелковой роты, и быстро занимать их.

411. Если атака стрелкового подразделения отражена противником, минометный взвод должен во взаимодействии с другими огневыми

средствами поддержать отход пехоты и подготовить огнем ее повторную атаку.

412. Командир минометного взвода, получив задачу на действия с автоматчиками в глубине обороны противника, распределяет минометы по группам автоматчиков и ставит им задачи на самостоятельные действия по разработанному плану.

Минометчики проникают в глубину обороны противника или в момент общей атаки стрелковых подразделений, или раньше, вместе с автоматчиками.

В дальнейшем, под прикрытием групп автоматчиков, минометчики быстро занимают намеченные позиции и внезапно обрушиваются на противника сосредоточенным огнем, поражая его с фланга или с тыла.

413. Минометный взвод, выделенный в танковый десант, подчиняется командиру десанта.

Командир взвода, получив задачу, пополняет боеприпасы, на месте посадки размещает взвод поминотетно на танках. Во время движения ведет наблюдение за местностью. В момент высадки десанта и при его дальнейших действиях взвод быстро занимает огневую позицию и сосредоточенным огнем подавляет огневые средства противника, мешающие действиям десанта.

414. При подготовке огнем атаки населенного пункта минометный взвод действует в составе минометной роты, помогая пехоте овладевать окраиной населенного пункта, и прикрывает огнем флаги.

В период борьбы внутри населенного пункта минометный взвод или остается на огневой по-

зиции вне населенного пункта, подготовив огонь по выходам из него в тыл, или придается по-минометно стрелковым ротам (взводам) для их непосредственной поддержки.

415. При наступлении в лесу минометный взвод придается стрелковому подразделению.

Он занимает огневые позиции на дорогах, полянах, просеках, около опушек, в незначительном удалении от наблюдательных пунктов. Наблюдательные пункты выдвигаются в передовые подразделения пехоты и поддерживают связь с огневыми позициями цепочкой связанных.

При наступлении внутри леса минометы следуют в боевых порядках стрелкового подразделения и подавляют цели, мешающие продвижению пехоты, но не доступные огню пулеметов и орудий.

Для поддержки наступления и атаки минометный взвод выдвигается возможно ближе к переднему краю обороны противника и подавляет огнем цели на исходящих углах леса.

416. Для поддержки огнем почной атаки минометный взвод может наступать вместе со стрелковой ротой или оставаться на занятой огневой позиции.

В первом случае взвод двигается на сокращенных интервалах на фланге стрелковой роты или в промежутке между стрелковыми взводами; во втором случае взвод засветло занимает указанные ему позиции и открывает огонь по заранее разработанному плану или сигналам. Данные для стрельбы, установка минометов и боеприпасы должны быть проверены, чтобы исключить возможность случайного поражения своих войск.

417. При успехе ночной атаки минометный взвод быстро выдвигается в захваченный у противника район (пункт) и обеспечивает огнем его удержание. При неуспешной атаке команда взвода поддерживает огнем отход стрелковой роты в исходное положение.

3. МИНОМЕТНЫЙ ВЗВОД В ОБОРОНЕ

418. Взвод в обороне выполняет огневые задачи обычно в составе минометной роты и реже действует самостоятельно, поддерживая огнем бой стрелковых подразделений за передний край и внутри обороны.

Он получает один-два участка неподвижного заградительного огня шириной до 60 м каждый.

419. Минометный взвод должен подготовить, кроме основной, не менее трех запасных огневых позиций и создать запас боеприпасов.

Во время артиллерийского обстрела и налета авиации противника минометный взвод, не ведущий огня, укрывается в щелях или блиндажах.

Стволы с дуногами минометов должны быть убраны в щели.

420. Минометный взвод, выделенный для поддержки боевого охранения, занимает огневые позиции, выдвинутые вперед за передний край обороны.

Командир взвода, получив зялачу и указания о действиях боевого охранения, обязан провести огневую разведку рубежей, на которых должен поддерживать боевое охранение.

421. Минометный взвод поддерживает боевое

охранение, открывая огонь по установленному сигналу.

После отхода боевого охранения минометный взвод по приказанию командира батальона переходит на основные позиции в глубине обороны.

Минометный взвод, назначенный в состав боевого охранения, действует, как в обороне.

422. Взвод, назначенный для поддержки контратаки, поступает в подчинение командира контратакующей роты.

Минометный взвод сосредоточенным огнем подготавливает контратаку, сопровождает контратакующую роту и обеспечивает успех пехоты.

423. При отражении прорвавшегося танкового десанта противника минометный взвод, взаимодействуя со станковыми пулеметами, поражает десант и его огневые средства во время движения и отсекает пехоту от танков после высадки, поражая ее во фланг, не давая развертываться и накапливаться в укрытиях.

424. В условиях маневренной обороны взвод действует в составе минометной роты или поддается стрелковому подразделению. Он задерживает противника сосредоточенным огнем на основных направлениях, прикрывая переход своей пехоты на следующий промежуточный рубеж.

Смена позиций должна производиться, в зависимости от обстановки, всем взводом во взаимодействии с пулеметами и артиллерией или по отделениям.

425. Минометный взвод ночью может вести: — заградительный огонь по заранее подготовленным данным;

— огонь по отдельным ориентирам и рубежам (подступам), пристрелянным днем;

— огонь по обнаружившим себя целям и при искусственном освещении.

Данные для ночной стрельбы должны быть подготовлены засветло.

426. При обороне населенного пункта взвод может быть придан стрелковой роте (взводу) для поражения противника на подступах к окраине и во время атаки.

При прорыве противника в населенный пункт минометный взвод должен обрушиться на прорвавшуюся группу противника огнем, прижать ее к земле, помогая своей нехотой перейти в контратаку. Поддерживая огнем контратаку, взвод должен быть готов вести огонь по выходам из населенного пункта и отрезать противнику пути отхода.

427. При обороне в лесу взвод придается стрелковой роте.

Огневые позиции выбираются на опушках, просеках и полянах. Наблюдательный пункт выдвигается на линию передовых подразделений.

428. Задачи минометов при обороне в лесу: постановка огневых заграждений на вероятных путях наступления противника в глубине леса и по выходам из него, поддержка контратак.

429. Кочующий миномет своим огнем должен вводить противника в заблуждение относительно места расположения и количества минометов в обороне. Он действует главным образом в период, когда противник ведет разведку оборонительной полосы с целью вскрыть расположение огневых средств нашей обороны.

Для управления кочующими минометами назначается преимущественно средний командный состав.

Огонь кочующего миномета увязывается с огнем кочующих орудий.

430. Огневые позиции кочующих минометов выбираются с таким расчетом, чтобы обеспечивать быструю их смену. Кочующие минометы ведут огонь по целям, указанным командиром стрелкового полка, по которым заблаговременно подготавливаются данные для стрельбы.

Командиру кочующего миномета вручается карточка, в которой указываются задачи миномета, исходные данные для стрельбы, огневые позиции, нормы расхода боеприпасов на каждой огневой позиции и маршрут передвижения с одной огневой позиции на другую.

Кочующий миномет обеспечивается боеприпасами, которые заблаговременно подаются на позиции в количестве, необходимом для решения задачи с каждой огневой позиции.

Глава 12

ВЗВОД ПРОТИВОТАНКОВЫХ РУЖЕЙ

1. ОБЩИЕ ПОЛОЖЕНИЯ

431. Взвод противотанковых ружей своим сосредоточенным огнем способен отразить атаку бронемашин, средних и легких танков в одном танкоопасном направлении на фронте стрелковой роты.

432. Командир взвода строит боевой порядок взвода в линию, углом вперед, углом назад, а на открытом фланге уступами в стороны



Рис. 10. Боевой порядок взвода противотанковых ружей

фланга (рис. 10), в тесном взаимодействии с другими противотанковыми средствами.

433. До боя командир взвода устанавливает связь и взаимодействие своего взвода с соседними противотанковыми средствами и стрелковыми подразделениями.

434. Взвод пополняет боеприпасы с батальонного пункта боевого питания.

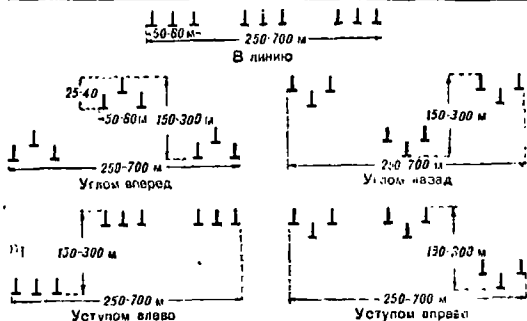
В обороне на позиции у каждого ружья создается запас боеприпасов в нише окопа.

2. ВЗВОД ПРОТИВОТАНКОВЫХ РУЖЕЙ В НАСТУПАТЕЛЬНОМ БОЮ

435. Задачи взвода в наступлении:

— во взаимодействии с другими противотанковыми средствами прикрыть от нападения танков противника стрелковые подразделения;

- поддержать атаку своих танков;
- содействовать огневым средствам пехоты в подавлении огня пулеметов и орудий противника;
- бороться с самолетами противника.

436. В период сближения взвод следует в интервалах боевого порядка стрелковой роты (батальона), применяя меры маскировки.

Под огнем артиллерии и минометов противника, а также на открытой местности взвод передвигается в расчлененных строях.

437. В исходном положении для наступления командир взвода, получив задачу от командира батальона или командира стрелковой роты, которой взвод придан, обязан:

- расположить взвод укрыто и установить наблюдение за противником и сигналами командира батальона, роты;

- уточнить вероятные направления контратак танков противника и наметить в данном взводу направлении движения огневые позиции и скрытые подступы к ним;

- дать указания об окапывании взвода;

- поставить взводу задачу;

- установить связь с командиром батальона (стрелковой роты) и с командирами соседних противотанковых средств.

438. С началом наступления взвод передвигается в боевом порядке стрелковых подразделений.

Место командира взвода — при направляющем отделении или там, откуда ему удобнее наблюдать за противником, за полем боя, за флангами соседей, управлять взводом и поддерживать связь с командиром батальона (стрелковой роты)

На новые позиции взвод переходит по отделениям или всем взводом одновременно под прикрытием огня пехоты и артиллерии, сохраняя готовность встретить огнем не менее чем двух отделений танки противника и не теряя взаимодействия с другими противотанковыми средствами.

При появлении танков противника взвод по команде командира открывает по головным танкам напряженный сосредоточенный огонь с расстояния до 500 м. После уничтожения головных переносит огонь на другие танки.

После отражения контратаки танков взвод немедленно сменяет огневые позиции.

439. Перед атакой стрелковых подразделений взвод сосредотачивается на рубеже атаки (на флангах или в промежутках своей пехоты), занимая укрытые огневые позиции.

Во время атаки, при отсутствии танков противника, взвод поддерживает атаку пехоты и танков, поражая огневые средства, ДОТ (ДЗОТ) и находясь в полной готовности к встрече огнем танков и бронемашин противника. С появлением танков и бронемашин взвод переносит огонь по ним.

При удачной атаке пехоты взвод немедленно броском по отделениям выдвигается вперед.

440. Во время боя в глубине обороны противника и при его преследовании большое значение имеют инициатива, находчивость и смелость командиров отделений и расчетов.

Взвод, не отставая, следует со стрелковым подразделением, поддерживая огнем его продви-

женне, и обеспечивает от внезапных налетов из засад танков и бронемашин противника.

441. Задача взвода при наступлении на населенный пункт и его атаке:

— уничтожение танков, закопанных в землю, и контратакующих танков противника;

— уничтожение огневых средств в ДОТ (ДЗОТ), домах, погребах и других сооружениях.

При бое внутри населенного пункта отделения распоряжением командира взвода переподчиняются командирам стрелковых рот и взводов.

442. При наступлении в лесу взвод придается стрелковой роте, наступающей в направлении дорог, просек, полян и молодого леса, где могут действовать танки и бронемашины противника.

Командир взвода следует при командире стрелковой роты.

Боевой порядок взвода, наступающего в лесу должен прикрыть своим огнем пехоту от внезапных нападений танков с любого направления и от их вклинения в боевой порядок стрелковой роты.

Управление взводом в лесу вследствие ограниченности кругозора затруднено. Поэтому командиры отделений противотанковых ружей и расчеты должны быть готовы к самостоятельным действиям в борьбе с танками и бронемашинами противника.

443. В наступлении ночью взвод придается стрелковой роте, наступающей в танкоопасном направлении (вдоль дороги, оврага, опушки леса, по просеке, поляне, улице, через кустарник и молодой лес).

Командир взвода следует при командире стрел-

ковой роты, имея при себе одно отделение противотанковых ружей.

Ночью огонь из противотанковых ружей ведется преимущественно при искусственном освещении местности, для чего взводу прилагаются один-два стрелка с осветительными ракетами.

В некоторых случаях взвод может засветло занять огневые позиции на рубеже атаки и подготовить огонь в одном-двух направлениях вероятного движения танков противника (вдоль дороги, просеки, ложбины, по проходам среди искусственных препятствий).

3. ВЗВОД ПРОТИВОТАНКОВЫХ РУЖЕЙ В ОБОРОНЕ

444. Задача взвода в обороне — во взаимодействии с другими противотанковыми средствами обороны не допустить танки противника к переднему краю с любого направления, а при прорыве — уничтожить их.

Взвод входит в общую систему противотанковой обороны и получает от командира батальона задачу, полосу обстрела, и один-два дополнительных направления.

Наблюдение — круговое. Огневые позиции должны обеспечивать круговой обстрел.

445. Получив задачу, командир взвода обязан:

— установить наблюдение в данной ему полосе обстрела и назначить дежурное отделение;

— уточнить взаимодействие во взводе, установить зрительную связь с другими противотанковыми средствами и командирами стрелковых подразделений, в районе которых располагается взвод;

- поставить взводу задачи;
- организовать отрывку, маскировку и оборудование основных и запасных огневых позиций и своего наблюдательного пункта;
- составить стрелковую карточку взвода в двух экземплярах и один из них представить командиру батальона (подразделения, которому придан);
- проверить окапывание отделений и готовность их к ведению боя.

446. Для отражения самолетов противника назначается отделение, занимающее огневую позицию в глубине обороны.

447. С окончанием работ по оборудованию огневых позиций, а также на время артиллерийского обстрела или нападений авиации расчеты с ружьями отводятся в укрытия (щели, окопы, блиндажи); в каждом отделении остается дежурный стрелок-наблюдатель.

448. С началом наступления противника расчеты быстро и скрытно занимают свои огневые позиции, преимущественно на флангах стрелковых подразделений.

При появлении танков противника взвод встречает их сосредоточенным огнем с 500 м. Когда танки преодолевают препятствия, огонь доводится до наивысшего напряжения.

При прорыве переднего края обороны танками противника взвод уничтожает их сосредоточенным огнем.

449. Взвод при обороне населенного пункта или леса действует по отделениям.

450. При обороне ночью отделения следует подтягивать ближе к переднему краю обороны.

Если не произведена подготовка засветло, огонь из противотанковых ружей вести только при искусственном освещении целей и открывать его по приказу (сигналу) командира.

451. При обороне реки все отделения взвода располагать ближе к берегу, чтобы не допустить выхода танков противника на берег.

4. ВЗВОД ПРОТИВОТАНКОВЫХ РУЖЕЙ НА МАРШЕ И ВО ВСТРЕЧНОМ БОЮ

452. Задача взвода на марше — отразить падение танков и бронемашин противника на колонну стрелковой роты (батальона).

Перед началом марша командир взвода получает задачу, в которой, кроме общих для всех командиров сведений, указываются:

- данные о танках и бронемашинах противника;
- маршрут и место взвода в колонне, танкоопасные рубежи;
- задача взвода по отражению атаки танков в бронемашину противника на колонну при прохождении ею танкоопасных рубежей;
- организация противотанкового наблюдения в колонне;
- сигналы противотанковой и противовоздушной обороны;
- направление действий наших танков.

453. Получив задачу, командир взвода намечает план действий взвода на марше, ставит взводу задачу и организует:

— наблюдение за местностью в указанных взводу направлениях;

— наблюдение за сигналами, подаваемыми старшим начальником и постами, находящимися в подразделениях разведки и охранения;

— связь и взаимодействие внутри взвода и с другими противотанковыми средствами в колонне.

454. На марше взвод может придаваться походной заставе или следовать в колонне главных сил, ведя непрерывно круговое наблюдение за местностью и сигналами и находясь в постоянной готовности к встрече танков и бронемашин противника огнем.

Командир взвода находится при командире стрелкового батальона, начальнике походной заставы или при одном из отделений своего взвода.

При появлении танков противника взвод разворачивается впереди своей пехоты или непосредственно из колонны, в зависимости от обстановки.

455. С началом встречного боя действия взвода те же, что и в наступлении; особенно важно обеспечение открытых флангов стрелковых подразделений от танковых атак противника.

Глава 13

СТРЕЛКОВАЯ РОТА

1. ОБЩИЕ ПОЛОЖЕНИЯ

456. Стрелковая рота является тактическим подразделением, способным самостоятельно решать ряд боевых задач пехоты.

Рота обычно поддерживается огневыми средствами, находящимися в распоряжении командира

батальона и полка. Ей могут придаваться станковые пулеметы, минометы, противотанковые ружья, 45-мм и 76-мм орудия, иногда батарея дивизионной артиллерии.

457. Во всех случаях боевых действий рота должна иметь охранение и вести разведку противника и местности.

458. Перед выполнением боевой задачи командир роты обязан произвести боевой расчет роты, по которому в первую очередь выделить:

— ротных наблюдателей (за полем боя, за условными знаками и сигналами командира батальона, за взводами, соседями, за тылом и воздухом);

— подразделения для противовоздушной обороны.

Кроме того, командир роты обязан производить в конце дня (или во время боя — в зависимости от обстановки) проверку наличия:

— личного состава роты;

— оружия и боеприпасов;

— индивидуальных санитарных и противохимических средств защиты и дегазации;

— неприкосновенного продовольственного запаса;

— расходного запаса¹ продовольствия и воды.

459. Командир роты обязан следить за тем, чтобы в наряд выделялось строго необходимое число людей и чтобы личный состав роты всегда был бодр. Организация отдыха — одна из важных обязанностей командира роты.

При больших потерях в отделениях и во взводах командир роты, с разрешения командира батальона, должен слить малочисленные от-

деления или взводы; однако никакие потери не могут заставить роту прекратить выполнение боевой задачи, даже если в ней осталось только несколько человек.

460. Командир роты поддерживает связь и управляет подразделениями, передавая распоряжения через пеших связных и сигналами (указки, рожок, сигнальные фонари, сигнальные спички, ракеты, опознавательные полотнища, цветные дымы, свисток для прекращения огня).

461. Для связи с авиацией и в целях своевременного обозначения достигнутого положения командир роты сообщает командирам взводов парольный сигнал своих самолетов на данный день и дает указания о способе обозначения (опознавательное полотнище, цветные дымы) согласно полученному распоряжению командира батальона.

По парольному сигналу самолета командир роты приказывает выложить свое опознавательное полотнище в пункте, не заметном для наземного наблюдения противника, и проследить за выполнением того же взводами. По парольному сигналу самолета «Понял» опознавательные полотнища должны быть немедленно убраны.

462. Взвод ротных (50-мм) минометов в большинстве случаев, особенно в наступлении, используется как неделимая огневая единица.

Использование минометов по отделениям допустимо в обороне и для решения особых задач (кочующий миномет, методический обстрел определенной рубежа).

463. Взвод ротных минометов действует в боевом порядке стрелковой роты с маскированными

или полузакрытых позиций. Минометы располагаются на флангах или за цепями стрелковых подразделений (не ближе 30 м от них) и могут вести огонь из-за гребней возвышенностей, построек, насыпей, со дна воронок, глубоких канав, оврагов и т. п.

464. Командир роты организует ротный пункт боевого питания, располагая его, в зависимости от местности, возможно ближе к передовым взводам (не далее 500 м). Кроме того, при обороне необходимо создавать запас боеприпасов в окопах. Начальником ротного пункта боевого питания является старшина роты.

465. Первая помощь тяжело раненым бойцам оказывается санитарями и санитарным инструктором роты, которые уносят раненых в укрытия. Дальнейшая эвакуация раненых и больных производится носилочными звеньями постов санитарного транспорта или батальонного медицинского пункта, преимущественно ночью.

2. СРЕЛКОВАЯ РОТА В НАСТУПАТЕЛЬНОМ БОЮ

466. Рота может наступать на фронте до 350 м.

467. В период сближения основная задача роты — скрытию, без потерь, правильно выдерживая направление, быстро выйти в исходное положение для наступления, указанное командиром батальона.

Расчленившийся строй роты должен обеспечивать наименьшие потери, а при столкновении с противником — быстрее вступление в бой.

При наличии скрытых подступов рота без надобности не развертывается и как можно дальше двигается в колонне.

468. В исходном положении для наступления рота организует огонь, готовится к отражению танков и авиации и окапывается; командир роты, получив задачу от командира батальона, производит дополнительную личную разведку совместно с командирами взводов и подразделений средств усиления, чтобы к началу наступления иметь сведения о противнике и местности, по которой роте предстоит наступать.

469. По окончании разведки командир роты отдает приказ, указывая на местности направление движения для каждого взвода, ближайшую и последующую задачи, огневые рубежи, мероприятия по отражению танков и авиации противника, направление своего движения.

470. Командир роты, организуя взаимодействие на местности, указывает:

— командирам взводов — задачи по рубежам и способ их выполнения; порядок сопровождения взводов огнем артиллерии, минометов и станковых пулеметов; организацию противовоздушной обороны; танкоопасные направления и средства для прикрытия наступающих взводов от танковых контратак; порядок перехода взводов с одного рубежа на другой; задачи взводов по противотанковой обороне;

— артиллерии — цели, подлежащие подавлению и уничтожению; задачи по прикрытию роты от контратак противника; сигналы открытия, переноса и прекращения огня;

— станковым пулеметам, минометам, противотанковым ружьям и приданным орудиям — их место в боевом порядке, огневые задачи в зависимости от продвижения роты, порядок перехода на новые огневые позиции.

471. Станковые пулеметы, минометы, орудия и противотанковые ружья рассредоточиваются по фронту и в глубину и следуют в боевом порядке роты от рубежа к рубежу, орудия и ружья — на танкоопасных направлениях, в готовности немедленно поддержать огнем продвижение роты и отразить контратаки противника. Станковые пулеметы, противотанковые ружья и орудия занимают огневые позиции впереди, в промежутках между стрелковыми взводами и на флангах.

С ротой следует передовой наблюдатель от артиллерии, поддерживающей роту, который должен иметь непрерывную связь с командиром роты.

472. Наступление начинается по знаку командира роты одновременным решительным броском роты вперед.

В дальнейшем рота должна наступать с одного огневого рубежа на другой, переделываясь последовательно по взводу.

Во время передвижения одного из взводов взводы, остающиеся на месте, а также все приданные и поддерживающие огневые средства должны своим огнем содействовать успеху продвижения передового взвода.

На каждом огневом рубеже рота оккупывается.

По важным целям, мешающим продвижению, командир роты сосредоточивает огонь большей части своих огневых средств и средств усиления.

473. В наступлении командир роты неослабно наблюдает за противником и немедленно докладывает командиру батальона о всех изменениях в расположении противника и о всех новых целях, препятствующих продвижению. О последних командир роты сообщает через передового артиллерийского наблюдателя поддерживающей роты артиллерии.

474. Рота должна наступать с полным напряжением своих сил, упорно продвигаясь вперед, настойчиво преодолевая все встреченные препятствия. Огонь, контратаки танков и пехоты противника.

Если позволяет обстановка и особенно местность, командир роты стремится охватить противника с фланга или тыла.

475. В ходе наступления командир роты постоянно готовится к атаке, ведя подробную разведку противника, препятствий и фланкирующих огневых точек. Он выявляет наиболее слабые места в расположении противника, чтобы направить туда главный удар.

476. Командир роты должен выбрать рубеж атаки как можно ближе к позициям противника, чтобы рота могла одним броском ворваться на них и не неслась бы, потеря от огня своей артиллерии и минометов, подготавливающих атаку.

477. До выхода на рубеж атаки командир роты обязан:

— указать командирам взводов рубеж атаки, цели для атаки и направление дальнейшего наступления внутри обороны противника;

— указать приданным и поддерживающим

средствам огневые позиции и порядок поддержки роты при занятии ею рубежа атаки, во время атаки и боя внутри обороны противника, а также для отражения контратак пехоты и танков;

— пополнить боеприпасы.

478. Рота атакует одновременно в составе всего батальона по приказу командира батальона или командира роты.

Если один из взводов при удобном случае успешно атаковал противника самостоятельно, командир роты должен огнем всех средств и смелой атакой остальных взводов немедленно поддержать достигнутый взводом успех и довести об этом командиру батальона.

479. Рота должна смело и решительно, не используя проходы в препятствиях, проделанные танками или артиллерией, ворваться в расположение противника, поражая его огнем в упор, выстрелом и ручными гранатами.

Проходы в проволоке проходятся взводами по отделениям под прикрытием огневых средств командира роты.

При наличии на роту двух проходов третий взвод и все приданные роте огневые средства распределяются командиром роты по проходам в зависимости от задачи и обстановки.

Если на каждую роту проделан только один проход, командир роты устанавливает очередность преодоления прохода взводами и приданными роте средствами и порядок поддержки их огнем.

Препятствия, не разрушенные артиллерией и танками, взводы должны преодолевать самосто-

ательно, для чего командир роты заблаговременно снабжает их пожницами, топорами и матами.

480. Командир роты обязан вслед за ворвавшейся в расположение противника ротой немедленно выдвинуть к ней станковые пулеметы, приданные орудия, минометы и противотанковые ружья, чтобы обеспечить прочное удержание захваченной позиции при контратаках танков и пехоты противника.

481. Если одному из взводов не удалось овладеть огневыми точками в расположении противника, командир роты ставит другим взводам задачу на удар во фланг и тыл этим огневым точкам.

482. Рота, ворвавшись на позицию противника и организовав огонь и разведку, обязана безостановочно и смело продвигаться вперед, решительно и с напряжением всех сил преодолевать сопротивление, очищая занятые позиции от остатков противника.

483. Для успеха боя **внутри оборонительной полосы противника** командир роты должен:

— сохранять непрерывное управление ротой, наблюдение за флангами роты и быть готовым отразить контратаки противника;

— быстро подтягивать вперед все оставшиеся в его распоряжении приданные и поддерживающие роту огневые средства и так располагать их, чтобы отнюдь не обеспечить дальнейшее продвижение атакующих взводов и отразить контратаки пехоты и танков противника;

— ставить дополнительные или новые задачи стрелковым взводам и средствам усиления роты.

484. Для уничтожения огневых точек противника, мимо которых прошли взводы, но которые продолжают оказывать сопротивление, командир роты назначает стрелковые отделения.

Очаги сопротивления, продолжающие борьбу, блокировать частью сил роты и уничтожать совместными действиями с резервами батальона и полка.

485. Атаке соседних рот командир роты обязан содействовать огнем; однако он должен помнить, что наилучшей поддержкой соседей является его решительное продвижение вперед.

486. В тех случаях, когда наступление производится с участием танков, рота следует непосредственно за танками, не отрываясь от них, одновременно с ними решительно врывается на позиции противника и в дальнейшем действует в тесной связи с танками, уничтожая пехоту и расчеты огневых средств противника.

Танки, действующие совместно с пехотой, имеют своей основной задачей уничтожение пехоты противника и не должны отрываться от своей пехоты более чем на 200—400 м.

Если пехота залегла и не продвигается за танками, командир танковой части выделяет часть танков для уничтожения огневых точек, препятствующих продвижению нашей пехоты вперед.

487. Для обеспечения действий танков стрелковая рота должна подавлять своим огнем и огнем приданных орудий противотанковые средства противника, разведывать и проделывать проходы в минных полях, помогать танкам преодолевать

противотанковые препятствия и заболоченные участки местности, бороться с вражескими истребителями танков, быстро закреплять рубежи, захваченные танками, прикрывать подвоз танкам боеприпасов и горючего и содействовать эвакуации аварийных танков с поля боя.

488. Если противник начал отход, командир роты немедленно преследует его, не давая ему возможности оторваться, захватывая или уничтожая его отдельные группы. Об отходе противника и направлении его отхода командир роты немедленно доносит командиру батальона и сообщает соседям.

Преследование вести с полным напряжением сил до полного уничтожения противника и прекращать только по приказу старшего начальника.

489. Для ускорения преследования при благоприятных условиях обстановки (наличие скрытых подступов) командир роты часть подразделений свертывает в колонны.

490. Для противодействия возможным ударам с фланга во время преследования командир роты должен сохранять в своем распоряжении часть огневых и противотанковых средств, выслать разведку и организовать охранение своих флангов.

Станковые пулеметы, минометы, противотанковые ружья и орудия высылаются вперед с головными подразделениями с задачей создать огневое заграждение на путях отхода противника, нанести ему наибольшие потери и отразить контратаки.

491. В случае неуспеха атаки рота закрепляется на достигнутом рубеже.

Командир роты обязан привести роту в порядок и, не ожидая помощи, собственными средствами повторить атаку, упорно добываясь уничтожения противника и выполнения своей задачи.

3. ОСОБЕННОСТИ АТАКИ УКРЕПЛЕННОГО РАЙОНА И СИЛЬНО УКРЕПЛЕННОЙ ПОЗИЦИИ

492. Стрелковой роте при атаке укрепленного района и сильно укрепленной позиции прилагаются орудия, станковые пулеметы, минометы, противотанковые ружья и танки.

Командир роты перед наступлением получает схему обороны противника, в которой должны быть указаны огневые точки и инженерные заграждения.

В задаче роте командир батальона указывает, где и сколько будет сделано проходов в препятствиях для роты и что она должна сделать своими средствами.

Командир стрелковой роты должен тщательно изучить направления проделанных проходов в препятствиях, изучить позиции противника, местонахождения ДОТ (ДЗОТ), окопов и систему огня.

493. Боевой порядок роты состоит из групп разграждения, штурмовых групп, огневой группы (орудия, минометы и станковые пулеметы) и взводных стрелковых цепей.

Подготовку к атаке штурмовых групп, группы разграждения, огневой группы и взводов производит лично командир роты по указанию коман-

дира полка и под руководством командира батальона.

494. Группа разграждения организуется из сапер с ножницами для резки проволоки, с миноискателями, электрокостюмами и подрывным материалом. В помощь саперам придается до отделения стрелков.

495. Назначение штурмовой группы — атака заранее разведанных ДОТ (ДЗОТ).

Силу и состав штурмовых групп устанавливает командир полка.

Обычный состав штурмовой группы: два стрелковых отделения, один-два станковых пулемета, отделение противотанковых ружей, взвод 50-мм минометов, одно-два орудия, отделение сапер с взрывчатыми веществами, бидонами с бензином и со средствами для резки проволоки, два-три рапцевых огнемета, один-два тяжелых танка.

Командиром штурмовой группы назначается командир стрелкового взвода.

496. Для атаки переднего края командир роты, организуя взаимодействие, указывает на местности:

— задачи групп разграждения и прикрытие их огнем;

— задачи штурмовых групп и поддержку их огнем;

— задачи стрелковых взводов;

— задачи орудий, минометов, пулеметов и других огневых средств до начала атаки, при преодолении ротой препятствий перед последним краем, при атаке переднего края и в ходе боя в глубине;

— сигналы для связи и управления.

497. Отдав приказ, командир роты проверяет готовность роты к атаке.

498. Командир штурмовой группы получает от командира роты задачу и указания:

— сб исходной позиции штурмовой группы и времени ее занятия;

— о способах и времени атаки ДОТ (ДЗОТ); какие ДОТ (ДЗОТ) и скопы будут подавлены, уничтожены и ослеплены и к какому времени;

— о силах и средствах, придаваемых штурмовой группе для атаки и подрыва ДОТ (ДЗОТ);

— кто, как и когда будет прикрывать штурмовую группу от контратак.

499. Командир штурмовой группы устанавливает простые сигналы для связи внутри группы и со средствами усиления.

500. Командир штурмовой группы отдает приказ на местности и указывает:

— какое орудие или противотанковое ружье по какой амбразуре ДОТ (ДЗОТ) будет вести огонь;

— в каком порядке будет производиться атака и подрыв ДОТ (ДЗОТ);

— задачи орудий, минометов, противотанковых ружей, танков, сапер и огнеметчиков;

— сигналы для управления;

— порядок питания боеприпасами и выноса раненых.

501. Группа разграбления ночью, под прикрытием разведки или охранения, проделывает проходы и расширяет проходы, проделанные артиллерией. Проделывание проходов продолжается во время артиллерийской обработки.

502. В период артиллерийской обработки командир роты:

— следит за результатами огня артиллерии и минометов на направлении предстоящего наступления роты и на флангах;

— проверяет боевой разведкой уничтожение огневых точек противника и проделывание проходов в препятствиях;

— докладывает командиру батальона о готовности к штурму.

503. Приняв сигнал «Атака», командир роты дает свой сигнал для штурма переднего края.

Штурмовые группы переползаниями и перебежками или же на волокушах и бронированных прицепах за танками продвигаются вперед и с переносом артиллерийского огня в глубину обороны штурмуют ДОТ (ДЗОТ) и уничтожают противника в них. Одновременно рота атакует огневые средства и уничтожает противника в окопах и ходах сообщения между ДОТ (ДЗОТ). Орудия сопровождения, противотанковые ружья и станковые пулеметы следуют в промежутках и на флангах атакующей пехоты, а минометы — за стрелковыми цепями. Остальные огневые средства подавляют цели, с которых переясла огонь артиллерия, в первую очередь фланкирующие пулеметы.

504. Атака ДОТ (ДЗОТ) производится после артиллерийской обработки и при окаймлении огнем артиллерии штурмуемой ДОТ (ДЗОТ).

505. Под прикрытием огня группа разграбления проделывает проходы в препятствиях; стрелковые отделения с минометами и станковыми

пулеметами обходят ДОТ (ДЗОТ), следят за выходами из нее, очищают ходы сообщения от противника и прикрывают сапер от возможных контактов противника.

Саперы, используя мертвые пространства, ползают к амбразурам, закрывают их и подрывают ДОТ (ДЗОТ).

Стрелки врываются в разрушенную ДОТ (ДЗОТ) и захватывают в плен или уничтожают уцелевших солдат противника.

Командир штурмовой группы доносит сигналом командиру роты о захвате ДОТ (ДЗОТ).

506. Командир роты, захватив огневые точки, ДОТ (ДЗОТ), дает сигнал командирам средств усиления быстро выдвинуться вперед на новые позиции.

При борьбе в глубине обороны командир роты сосредоточивает огонь орудий, пулеметов, минометов, огнеметных средств и противотанковых ружей по амбразурам и перископам неуничтоженных ДОТ (ДЗОТ), которые своим огнем препятствуют продвижению пехоты, а также по вновь обнаруженным огневым средствам и вызывает для этой цели огонь поддерживающей артиллерии. Для уничтожения оживших и уцелевших ДОТ (ДЗОТ) выдвигается штурмовая группа которая атакует ДОТ (ДЗОТ). Как только ДОТ (ДЗОТ) прекратит огонь, стрелковая рота немедленно продолжает атаку, подготавливая и сопровождая ее огнем.

507. Если атака ротой ДОТ (ДЗОТ) и огневых точек, расположенных в глубине обороны, захлебнулась, то выдвигаются отдельные орудия,

противотанковые ружья и огнеметные средства для стрельбы по амбразурам и заслонам ДОТ (ДЗОТ), а штурмовые группы возобновляют атаку при поддержке танков.

508. Если ДОТ (ДЗОТ) можно обойти, командир роты для ее блокирования и уничтожения с тыла и флангов оставляет штурмовую группу и часть огневых средств, а роту смело продвигает вперед. О результатах разведки и принятом решении командир роты немедленно доносит командиру батальона.

509. Для помощи танкам, задержанным на препятствиях, командир роты, не прекращая атаки, направляет группу разграждения, поддерживая ее огнем.

4. ОСОБЕННОСТИ НАСТУПЛЕНИЯ НОЧЬЮ

510. Наступление ночью должно быть всегда тщательно подготовлено. Организуя ночное наступление, командир роты принимает меры: к сохранению управления ротой, поддержанию связи, обеспечению бесшумного движения и точному, быстрому подходу к назначенному рубежу.

Подготовка ночного наступления до его начала должна сохраняться в тайне.

511. Для ночного наступления командир роты обязан: засветло уточнить задачу на местности; разведать и обозначить путь для наступления; выбрать направление и цель для атаки; определить заметные в темноте ориентиры, установить, если нужно, искусственные ориентиры, определить азимут и подготовить проводников; орга-

изовать взаимодействие с приданными и поддерживающими огневыми средствами.

512. Ночью рота наступает в линии стрелковых взводов на сближенных интервалах и дистанциях. Управление производится при помощи сигналов; подачи команд нужно избегать.

Командир роты следует за направляющим взводом.

Для охранения вперед и на фланги на удаление до 100 м, в зависимости от темноты, высылаются дозоры.

При сближении с противником необходимо останавливаться, проверять правильность направления движения, восстанавливать связь и подтягивать отставших.

Основное значение имеют дисциплина движения, тишина и точная выдержка правильного направления.

Необходимо пользоваться компасом и внимательно следить за установленными ориентирами.

513. На расстоянии 300—400 м от позиций противника, в зависимости от местности, командир роты развертывает всю роту в боевой порядок на сокращенных интервалах.

Станковые пулеметы, минометы, отдельные орудия и противотанковые ружья двигаются на флангах или в интервалах между подразделениями.

514. Охранение и разведка противника должны захватываться в плен или уничтожаться штыковым ударом без открытия огня.

При освещении противником местности необходимо быстро ложиться и, как только наступит темнота, немедленно продолжать наступление.

515. Если предстоит уничтожить препятствия, они должны быть засветло разведаны; для их уничтожения выделяются специальные подразделения.

Препятствия уничтожаются перед самой атакой. Если противник не обнаружил наступления, препятствия уничтожаются без шума; если же противник ведет огонь, препятствия нужно разрушать быстро и вслед за этим немедленно атаковать.

516. Для атаки командир роты обязан подвести роту как можно ближе к противнику. Рота, используя проходы в препятствиях, смело и решительно врывается на позицию противника без криков «ура» и не открывая огня.

Препятствия, не разрушенные артиллерией и танками, взводы должны преодолевать самостоятельно, по отделениям, используя ножницы, топоры и маты.

Овладев позицией противника, командир роты немедленно высылает дозоры вперед и на фланги, приводит роту в порядок, организует огонь и закрепляется. О занятии позиции противника он немедленно посылает донесение командиру батальона и устанавливает с ним связь.

517. При неуспехе атаки поддерживающая артиллерия, минометы и станковые пулеметы по сигналу командира роты, согласно замеченному плану, ставят огневые заграждения, а рота закрепляется и только по приказанию командира батальона отходит под прикрытием огня в темноту,

5. ОСОБЕННОСТИ НАСТУПЛЕНИЯ НА НАСЕЛЕННЫЙ ПУНКТ

518. Командир роты, получив задачу овладеть небольшим населенным пунктом или группой строений, связанных в опорный пункт, тщательно изучает данную ему для атаки цель, намечает план атаки, сообщает его командирам взводов, командирам приданных и поддерживающих подразделений и отдает приказ на местности, указывая:

— исходное положение для наступления, ближайшую и последующую задачи роты;

— задачи взводам, приданным и поддерживающим средствам и порядок взаимодействия между ними.

Стрелковым взводам, как правило, придаются саперы, отдельные орудия, минометы, станковые пулеметы, противотанковые ружья; бойцы обильно снабжаются противотанковыми и ручными гранатами.

Для боя внутри населенного пункта и для овладения созданным в нем опорным пунктом командир роты использует штурмовые группы.

519. После подавления обороняющегося противника всеми имеющимися огневыми средствами рота должна ворваться на окраину населенного пункта и овладеть ею, применяя захваты с флангов и удар с тыла по сопротивляющимся огненным очагам.

Командир роты должен иметь в виду, что противник может заминировать отдельные здания и промежутки между ними, заложить фугасы на ули-

цах, оставить мины и сюрпризы в домах, поэтому продвижению вперед должна предшествовать тщательная разведка, в том числе инженерная.

520. Бой внутри населенного пункта рота ведет, изолируя отдельные очаги сопротивления противника, атакуя их штурмовыми группами и упорно стремясь выйти на противоположную окраину.

Движения по прямым улицам следует избегать, а использовать проломы в стенах домов, дворы, сады, огороды.

При отражении контратак необходимо использовать отдельные здания как опорные пункты.

Каменные строения, в которых остались очаги сопротивления противника, разрушаются огнем минометов и орудий, а их гарнизоны уничтожаются ручными гранатами.

Для очистки населенного пункта от оставшегося противника назначаются стрелковые отделения. Следует особо тщательно осматривать погреба, подвалы, чердаки и каменные строения.

521. По мере овладения малым населенным пунктом или частью крупного населенного пункта рота немедленно закрепляет занятый населенный пункт (квартал) для упорной обороны. Каменные или прочные деревянные строения усиливаются и приспособляются к обороне; из них создаются опорные пункты, особенно на окраинах. На перекрестках улиц устанавливаются минные заграждения, сооружаются баррикады, огневые точки. Занятый населенный пункт или часть крупного населенного пункта стрелковая рота упорно обороняет, не оставляя его без приказа старшего командира.

8. ОСОБЕННОСТИ НАСТУПЛЕНИЯ В ЛЕСУ

522. Сближение и наступление в лесу рота ведет в боевом порядке углом вперед на сближенных дистанциях и интервалах, под прикрытием боевого охранения.

Охранение организуется круговое и движется на расстоянии зрительной связи, но не ближе 100 м от роты. На охранение возлагается также борьба с автоматчиками и стрелками противника, расположенными на деревьях.

Для «прочесывания» леса и отдельных деревьев используются автоматы, ручные и станковые пулеметы.

При командире роты должен быть артиллерийский наблюдатель, непосредственно корректирующий огонь артиллерии.

523. Для проверки правильности движения, для связи по фронту и с соседями следует приостанавливаться у выходов на поперечные лесные дороги, просеки и поляны. Если густота леса допускает, сближение производится вне дорог и просек; последние используются только как ориентиры.

Для быстрого преодоления препятствий командир роты назначает группы разграждения.

524. Приданные станковые пулеметы, минометы и орудия наступают в боевом порядке роты в постоянной готовности к открытию огня. Командир роты следует с направляющим взводом.

525. Командир роты обязан самостоятельно подготовить атаку огневых точек противника одним из своих и приданных огневых средств, особенно

минометов, отдельных орудий полковой и дивизионной артиллерии и противотанковых ружей.

В первую очередь атакуются выдвинутые вперед огневые точки противника.

Флажирующие огневые точки, мешающие атаке, подавляются огнем минометов и пулеметов.

Пулеметные гнезда и блокгаузы разрушаются огнем отдельных орудий прямой наводкой. Пехота должна атаковать противника во фланг и тыл.

Контратаки противника рота отражает огнем с ближних дистанций, ручными гранатами и ударом в штыки.

7. ОСОБЕННОСТИ НАСТУПЛЕНИЯ С ПРЕОДОЛЕНИЕМ РЕКИ

526. Командир роты, получив задачу на наступление, указание о месте, времени переправы и количестве назначенных переправочных средств, после личной разведки обязан:

— поставить на местности задачи взводам, приданным и поддерживающим средствам и точно указать, какими пунктами овладеть на противоположном берегу;

— распределить подразделения по переправочным средствам;

— указать подразделениям исходный район, пути подхода, порядок и время выхода к месту переправы;

— организовать взаимодействие на период переправы и для боя на противоположном берегу и указать сигналы;

— организовать связь и управление;

527. Рота, переправившись, решительно атакует противника на берегу, овладевает его огневыми точками и наступает при поддержке огневых средств до намеченного рубежа. При контратаках противника рота упорно удерживает захваченный рубеж.

8. ОСОБЕННОСТИ НАСТУПЛЕНИЯ ЗИМОЙ

528. На наступление в условиях зимы сильное влияние оказывают глубина снежного покрова, низкая температура и длительность ночи.

529. При подготовке наступления зимой командир роты обращает особое внимание на тщательную подготовку оружия к действию, особенно автоматов, ручных и станковых пулеметов. Орудия сопровождения, минометы и станковые пулеметы ставятся на лыжи (волокуши) и сопровождают пехоту при любом снежном покрове. Часть бойцов выделяется для помощи в продвижении орудий сопровождения за наступающей ротой.

530. Выслав дополнительную разведку и наблюдение, командир роты вместе с командирами взводов и средств усиления обязан:

— подробно изучить (на местности) систему огня и оборонительных сооружений противника в направлении наступления роты, его опорных пунктов и промежутков между ними;

— установить рубеж и характер зимних противопехотных и противотанковых (если рота наступает вместе с танками) заграждений;

— выбрать и дать указания по оборудованию рубежа в исходном положении для наступления

(снежные окопы и шалаши для обогрева личного состава);

— наметить объекты для атаки взводов и указать подступы к этим объектам (при значительной толщине снежного покрова в снегу отрываются гранишки переднему краю обороны противника).

531. Исходное положение для наступления или рубеж атаки следует занимать ночью, незадолго до рассвета, не допуская длительного пребывания на этих рубежах во избежание обморожений.

532. Наступление роты из района непосредственного соприкосновения с противником, как правило, ведется без лыж, по проделанным снежными траншеям, в обход опорных пунктов противника, с одновременным сковыванием их частью сил с фронта. Ротные минометы и средства усиления придают обычно стрелковым взводам. Особое внимание уделяется охранению флангов и стыков, особенно от нападения лыжников.

533. При бое в глубине обороны противника решающее значение приобретает охват флангов опорных пунктов противника. Отдельные подразделения ставятся на лыжи. Смелые действия даже мелких лыжных подразделений по флангам и тылу противника могут обеспечить серьезный успех.

534. Наиболее выгодна атака ночью, в метель и снегопад, которые командир роты использует для быстрого сближения с противником и внезапного броска в атаку. В этом случае особое значение приобретают правильное выдерживание направления и тесная связь с артиллерией и минометами.

В. ОСОБЕННОСТИ НАСТУПЛЕНИЯ В ГОРАХ

535. В горных условиях фронт наступления роты зависит от характера обороны противника и от рельефа местности. В долинах и на горных плато ширина фронта будет нормальной, на местности с резко пересеченным горным рельефом фронт наступления может достигать 1 км и более.

Командир роты, получив задачу, вместе с командирами взводов и командирами приданных и поддерживающих подразделений должен произвести личную разведку и уточнить объект атаки, направления и рубежи для наступления и атаки.

536. При наступлении роты в горах обычно один взвод атакует с фронта, а два взвода наносят удар обходом (охватом) с фланга, при этом один из них выгодно иметь уступом на заходящем фланге.

Приданные роте станковые пулеметы, минометы и орудия должны не отставать от пехоты и подготовить ее атаку с близких дистанций, чтобы после овладения гребнем можно было быстро выдвинуться на него и отразить контратаки противника.

537. Высота с ярусным расположением огневых точек атакуется в следующем порядке:

— одновременно или последовательно подавляется огневая система на всех ярусах;

— с переходом роты в атаку на огневые точки нижнего яруса огонь сосредоточивается по огненным точкам верхних ярусов;

— одновременно с подавлением огневых средств противника на всех ярусах обходящая или охватывающая группа атакует огневые точки верхнего яруса; затем уничтожаются (огнем, ручными гранатами и штыком) огневые точки нижнего яруса.

538. По захвате объекта атаки рота, преследуя отходящего противника огнем, закрепляется на занятом рубеже: организуется наблюдение, высылаются разведка, подтягиваются огневые средства, после чего наступление продолжается.

539. Нагрузка бойцов роты, назначенной для глубокого обхода противника, максимально облегчается. Средства усиления (пулеметы, минометы и отдельные орудия) придают в строго необходимом количестве (только на выюках).

Обязательно придают саперы, химики и средства связи (радио, светосигнальные приборы, конные посыльные, голуби).

Получив задачу на обход (охват), командир роты должен по карте тщательно изучить местность в направлении движения, учесть подъемы и спуски, открытые и укрытые места и рассчитать время их прохождения.

Нужно использовать проверенных проводников.

В движении иметь головной и тыльный дозоры и дозорных на флангах (по хребту). В горно-лесистой местности охранение выдвигается на удаление зрительной связи.

Большое значение имеет маскировка от воздушного и наземного наблюдения противника.

540. При подходе к объекту атаки командир роты должен скрытно разведать оборону про-

тивника. Рота атакует внезапным ударом во фланг и тыл, отрезая противнику пути отхода.

541. Действуя в головном отряде (авангарде), рота должна обеспечить движение охраняемой колонны, последовательно захватывая высоты по маршруту движения.

Заграждения обходятся, при отсутствии обходов — преодолеваются.

Командир роты должен организовать разведку, захватить или уничтожить боевое охранение противника, действуя в обход с одновременным наступлением с фронта.

10. СРЕЛКОВАЯ РОТА В ОБОРОНЕ

542. Стрелковая рота обороняет район до 700 м по фронту и в глубину (рис. 11).

Ротный район обороны состоит из взводных районов обороны с их опорными пунктами.

Взводные районы обороны должны соприкасаться.

Важнейший из взводных опорных пунктов является **главным опорным пунктом роты**. Он наиболее сильно укрепляется и усиливается огневыми, в том числе противотанковыми, средствами и упорно удерживается.

Во взаимодействии с приданными и поддерживающими средствами рота должна упорно удерживать свой район, отражать все атаки танков и пехоты противника и наносить ему возможно больше потери.

Свои задачи рота выполняет огнем и контратаками.

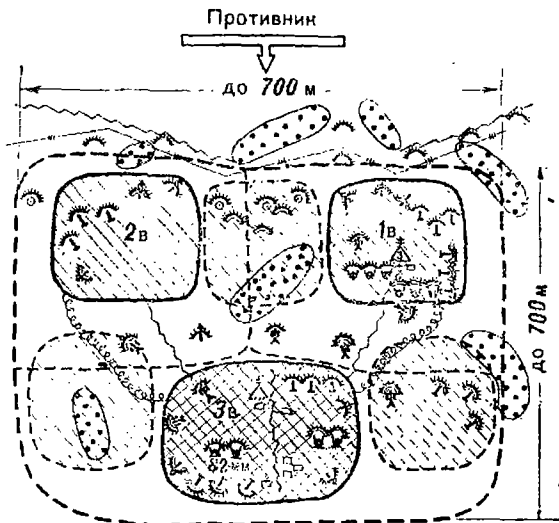

Условные обозначения

- | | |
|--|---|
| <ul style="list-style-type: none"> Опорный пункт взвода Главный опорный пункт роты Границы районов обороны | <ul style="list-style-type: none"> Ложный район Основная огневая позиция Запасная огневая позиция Автоматчики |
|--|---|

Рис. 11. Ротный район обороны с главным опорным пунктом роты (подразделения усиления; взвод 82-мм минометов; два 45-мм орудия; два станковых пулемета; отделение автоматчиков)

Рота должна упорно обороняться, даже если противник овладел позициями ее соседей; она имеет право отойти только по приказу командира батальона.

543. Командир роты, получив задачу на оборону, обязан организовать наблюдение и охранение, произвести разведку своего района обороны и впереди лежащей местности для расположения огневых точек и приданных средств усиления в опорных пунктах, определить танкоопасные направления и организовать тыл роты.

544. Огневые средства в обороне распределяются по фронту и в глубину с тем, чтобы передний край опорного пункта на дистанции 300—400 м был прикрыт мощной огневой завесой фронтального, флангового, косоприцельного и кинжального огня.

545. Расположение взводных опорных пунктов должно обеспечивать:

- круговую оборону роты;
- поражение противника огнем, начиная с предельных дистанций;
- сосредоточение огня большей части огневых средств роты по особо важным направлениям и рубежам;
- заградительный огонь пулеметов и минометов;
- прикрытие огнем флангов и стыков, а также огневую связь с соседями.

Для вызова заградительного огня командир роты устанавливает простые, легко подаваемые и наблюдаемые сигналы.

Подступы, которые не могут простреливаться

оружием с настильной траекторией, должны быть взяты под обстрел сосредоточенным огнем минометов.

Огневые позиции средствам усиления указываются в удобных местах опорных пунктов.

Огневые позиции нельзя выбирать у местных предметов, хорошо заметных со стороны противника.

546. Если рота находится на открытом фланге батальона, то фланговый опорный пункт командир роты обязан расположить уступом, чтобы обеспечить роту от непосредственного охвата и обхода противником.

547. Приняв решение на оборону, командир роты разрабатывает план обороны, знакомит с ним командиров взводов и отдает приказ, в котором указывает:

Каждому взводу:

— взводный район обороны и опорный пункт в нем;

— полосу обстрела и дополнительные направления для обстрела мертвых пространств и подступов в ближайшей полосе перед фронтом соседних опорных пунктов фланкирующим и косопринцельным огнем.

Противотанковым орудиям и ружьям:

— танкоопасные направления;

— передний край обороны, расположение взводов и огневых средств;

— сектор (полосу) обстрела;

— огневые позиции;

— подступы и рубежи, подлежащие обстрелу в первую очередь при появлении танков.

Подразделениям станковых пулеметов и минометов:

— район для выбора основных и запасных огневых позиций;

— полосу обстрела впереди ротного района обороны, перед фронтом соседних районов и в промежутках между взводами;

— направления на фланги, внутри и в тылу ротного района для обстрела в случае, если противник ворвется в ротный район обороны;

— рубежи, по которым подготовить сосредоточенный и заградительный огонь.

Артиллерии, поддерживающей роту:

— передний край ротного района обороны;

— опорные пункты взводов и вероятные направления контратак;

— подступы и местные предметы, способствующие накаливанию противника;

— танкоопасные направления.

548. Противовоздушная оборона и противохимическая защита организуются в соответствии с планом командира батальона. Должна соблюдаться строгая воздушная и химическая дисциплина.

Борьбу со снижающимися самолетами противника командир роты возлагает на подразделения, расположенные в глубине.

549. Командир роты обязан иметь два командных пункта: основной, в главном опорном пункте роты, и запасный, с наблюдателями на каждом. С командного пункта командир роты должен иметь возможность наблюдать за противником, за ходом боя своей роты, на флангах соседей и

видеть полностью свой боевой порядок. Командные пункты следует выбирать в местах, имеющих скрытые подступы и не доступных для танков. Телефонные линии тщательно маскировать.

550. К укреплению опорных пунктов рота приступает немедленно по получении задачи.

Саперные работы ведутся строго, в указанной командиром батальона последовательности.

Каждому взводу указывается, какие работы и когда он должен выполнять.

Каждое отделение должно иметь окоп полного профиля, запасные позиции и ходы сообщения.

Препятствия должны обеспечивать круговую оборону роты в целом и каждого взвода в отдельности, а укрепления — круговую оборону опорных пунктов.

551. Все естественные и искусственные препятствия, находящиеся перед передним краем, берутся под фланговый огонь. Расположение искусственных препятствий должно быть таким, чтобы противник не мог по ним определить местонахождение фланкирующих огневых средств.

552. Расстояния до местных предметов измеряются. Все ориентиры наносятся на схемку. При отсутствии естественных ориентиров командир роты обязан установить искусственные, незаметные со стороны противника. Местные предметы, которые могут быть уничтожены артиллерийским огнем, в качестве ориентиров не назначаются. Местные предметы в районе обороны роты, которые могут служить ориентирами для противника

(отдельные деревья, вышки, постройки), уничтожаются.

553. Отражение разведки противника и поддержка боевого охранения производятся специально назначенными огневыми средствами с запасных позиций.

Наступление небольших сил противника и его разведки, как правило, отражается внезапным огнем с самых близких расстояний. Крупные силы противника, перешедшего в наступление, станковые пулеметы и минометы начинают поражать дальним огнем с запасных позиций, которые могут быть расположены перед передним краем.

554. Во время артиллерийской подготовки противника личный состав роты находится в укрытиях; на позициях остаются только наблюдатели и дежурные пулеметы.

555. Огонь по противнику не должен быть равномерным. Командир роты обязан в благоприятные моменты сосредоточенным огнем всех своих средств внезапно обрушиваться на отдельные части боевого порядка противника, наступающие в наиболее сосредоточенных строях.

Нанеся тяжелые потери одной части боевого порядка противника, командир роты так же внезапно должен обрушиваться на другую.

556. При подходе противника на дистанцию атаки рота должна довести свой огонь до полного напряжения, чтобы прижать противника к земле и не дать ему возможности подняться в атаку.

Как только артиллерия противника начнет переносить огонь в глубину, рота быстро занимает свои места и встречает атакующего противника огнем. Момент выхода всей роты для отражения атакующего противника определяет командир роты. Необходимо иметь в виду возможность ложного переноса огня.

С началом атаки кинжальные пулеметы, орудия и противотанковые ружья, а также минометы должны внезапным уничтожающим огнем нанести противнику тяжелые потери и отразить атаку.

557. Атака противника должна быть отражена во что бы то ни стало.

Если противник ворвется на позиции роты, все огневые средства обязаны вести по противнику огонь, нанося ему тяжелые потери, и упорно удерживать свои позиции. Рота смелой контратакой во фланг должна немедленно уничтожить или захватить в плен ворвавшегося противника.

558. Командир роты обязан непрерывно руководить боем, поддерживая всеми средствами взводы, находящиеся в наиболее опасном положении. В кризисные моменты боя командир роты должен находиться на решающем пункте.

559. Если противник атакует с танками, они поражаются огнем всех противотанковых средств. Остальные огневые средства и бойцы своим огнем должны уничтожать наступающую за танками пехоту.

560. Отразив атаку противника, рота преследует его огнем. Командир роты обязан вновь

расставить огневые точки, сменяя, если нужно, позиции огневых средств, проверить боевое состояние роты, пополнить боеприпасы, эвакуировать раненых и донести командиру батальона о результатах боя, потерях и трофеях.

561. На местности, трудно доступной или доступной только в некоторых местах, районы обороны рот не будут соприкасаться, между ними могут быть промежутки до 1 500 м, простреливаемые перекрестным огнем. В этом случае район роты должен перехватывать наиболее вероятные пути движения противника.

Промежутки между опорными пунктами не должны совпадать с выгодными для противника скрытыми подступами.

562. Командир роты отвечает за промежутки с соседом слева, устраивает в нем засады, выставляет секреты и использует для охраны промежутков автоматчиков. Боевое охранение командир роты организует самостоятельно.

563. Промежутки и подступы к флангам роты необходимо усиливать: на опушках рощ и лесов, на лесных дорогах устраивать завалы, закладывать фугасы, мины, перекапывать дороги. Все препятствия необходимо держать под огнем пулеметов, минометов и артиллерии.

Должны широко применяться ложные окопы и ложные наблюдательные пункты.

564. Всякая попытка противника проинкнуть в промежутки должна отражаться перекрестным огнем артиллерии, минометов и пулеметов из соседних опорных пунктов.

II. СМЕНА СТРЕЛКОВОЙ РОТЫ

565. Смену роты целесообразно производить ночью.

Для ознакомления с расположением сменяемой роты и планом ее обороны командир сменяющей роты направляется в район обороны с командирами взводов и с несколькими связными. Он обязан:

— точно выяснить все, что известно о противнике, и изучить его расположение;

— изучить порядок охранения и его состав, оборонительные сооружения, заграждения и проходы в них, расстановку огневых средств, дороги, связь, охрану и прикрытые флангов и стыков;

— наметить порядок смены.

566. Смена роты производится последовательно повзводно. До конца смены командир сменяемой роты продолжает оставаться командиром ротного района обороны.

Сменяющая рота подводится как можно ближе к позициям сменяемой роты. В условленном пункте ее встречают командиры взводов и ведут взводы скрытыми подступами в их опорные пункты.

Командир сменяемой роты передает командиру сменяющей роты схему района обороны, все оборонительные построения, постоянные средства связи и оставляемые боеприпасы.

Взводы сменяемой роты, передав свои опорные пункты, скрытно собираются в указанных им местах, где и находятся в полной боевой готовности.

Сменяемая рота отходит только после того, как новая рота займет свой район обороны, будет проверена работа связи, связь с артиллерией и выставлено охранение.

Командир роты, заняв позиции, доносит о состоявшейся смене командиру батальона.

567. Если во время смены противник перейдет в наступление, смена немедленно прекращается, прибывшая рота переходит в подчинение командира сменяемой роты и помогает ей отразить атаку противника.

После отражения противника смена роты продолжается.

12. ОСОБЕННОСТИ МАНЕВРЕННОЙ ОБОРОНЫ

568. Район и рубежи для обороны роты указывает командир батальона. Командир роты при разведке переднего края ротного района обороны, местности перед фронтом, на флангах и в тылу обязан установить скрытые пути перехода с одного рубежа на другой. Расстояние между ними не должно превышать дальности действительного огня станковых пулеметов.

На выбранных рубежах заранее замечаются позиции для огневых средств и измеряются расстояния до местных предметов.

569. На каждом рубеже после его разведки командир роты обязан оставить бойца или младшего командира для наблюдения, указания мест подходящим подразделениям, сообщения им о передвижениях и действиях соседних подраз-

делский, о средствах усиления в местах командных пунктов.

570. Основой маневренной обороны роты является огонь и короткие, внезапные, решительные контратаки.

Огонь нужно открывать с самых дальних дистанций.

571. Бой не должен доводиться до атаки: расстроив противника огнем, подразделения роты под прикрытием огня станковых пулеметов, минометов и артиллерии, по приказу командира роты, отходят для обороны за следующий рубеж. Командир роты помогает эвакуировать аварийные танки из своего ротного района.

Отход должен совершаться перекатами, скрытно. Наиболее целесообразно отходить под прикрытием огневых средств и засад, заблаговременно расположенных в глубине.

Командир роты обязан обеспечить непрерывность наблюдения и охрану флангов.

Сам командир роты должен отходить с последним взводом.

13. ОСОБЕННОСТИ ОБОРОНЫ НОЧЬЮ

572. Для обороны ночью командир роты должен засветло подготовить все огневые средства, указать рубежи и направления для ведения огня, установить сигналы для его открытия и прекращения, а также сигналы для оповещения.

Наблюдение и разведка усиливаются. Кроме того, выставляются секреты к противопехотным и противотанковым препятствиям.

Перед рассветом бдительность в роте должна быть особенно высокой.

573. Командир роты должен так использовать имеющиеся осветительные средства, чтобы, не открывая позиций роты, обеспечить себе возможность заблаговременно обнаружить наступление противника.

574. Ночью необходимо искусно применять разнообразные препятствия, особенно переносные и производящие шум при прикосновении к ним, и вести за ними наблюдение. Если командир роты обнаружит, что противник приблизился к позициям роты и окапывается или уничтожает препятствия, он приказывает обрушиться на противника огнем всех средств и забросать его ручными гранатами.

575. Ночью успех боя решается не количеством бойцов, а их решительностью, смелостью и дерзостью. Поэтому, если противник ворвется в расположение роты, он должен быть уничтожен решительной штыковой атакой и ручными гранатами или захвачен в плен.

14. ОСОБЕННОСТИ ОБОРОНЫ НАСЕЛЕННОГО ПУНКТА

576. Стрелковая рота может оборонять небольшой населенный пункт или группу строений в городе.

577. Для обороны командир роты выделяет строго ограниченное число подразделений, сохраняя остальные в своем резерве.

578. Для обороны приспособляются прочные здания, каменные ограды, создаются опорные

пункты, находящиеся между собой в огневой связи.

Окраны и улицы берутся под продольный обстрел, устраиваются скрытые пути сообщения сквозь проломы в стенах и заборах.

579. Для убежищ и укрытий от артиллерийского и минометного огня используются подвалы и погреба. Принимаются меры к тушению пожаров. Все строения укрепляются, усиливаются проволочными заграждениями, улицы баррикадируются.

580. Прочность обороны ротой населенного пункта основывается на боевых качествах бойцов и командного состава и на хорошем управлении.

Рота, обороняющая населенный пункт, должна упорно удерживать его в своих руках.

581. Успеху обороны населенного пункта во многом способствует активность обороны.

Наряду с упорным удержанием опорных пунктов необходимы частые вылазки и палеты на расположение противника, чтобы разорвать кольцо блокады, нанести потери и измотать противника.

15. ОСОБЕННОСТИ ОБОРОНЫ В ЛЕСУ

582. Получив задачу на оборону леса, командир роты изучает характер леса: наличие кустов и зарослей; дороги, просеки, поляны, реки, ручьи и овраги; танкодоступность, обзор и обстрел вперед и внутри леса. В зависимости от этого он выбирает места для опорных пунктов и строит план обороны.

583. Мелкие рощи и перелески занимают отдельные огневые точки; они используются как маски и препятствия, опутываются

провоолокой, минируются и заграждаются завалами в засеках.

В большом лесу командир роты организует оборону, имея в виду необходимость борьбы:

- за опушку леса;
- внутри леса;
- за выходы из леса.

584. Организуя огонь, командир роты должен предусмотреть прострел опушки леса, дорог, просек, полян и выходов из леса, указать места расчистки обстрела. Проволочные заграждения и другие препятствия располагать с таким расчетом, чтобы для уничтожения их противник был вынужден сначала пройти под огнем дорогу, просеку или поляну. Опорные пункты взводов размещать на перекрестках и стыках дорог и просек, для огневых средств делать блокгаузы, вокруг них строить заграждения. Противотанковые средства располагать на танкодоступных направлениях.

Особое значение приобретает бесперебойная связь между опорными пунктами и командиром роты.

Пути сообщения между опорными пунктами отмечаются затеской стволов деревьев, заламыванием ветвей и другими способами.

585. Противника, наступающего на лес, надо уничтожать перед опушкой леса огнем фланкирующих и кинжальных пулеметов и минометным огнем.

586. Если противник ворвется в лес, бой обычно распадается на ряд отдельных схваток, успех которых зависит от точного выполнения

плана боя, своевременных контратак и инициативы командиров взводов.

587. При обороне внутри леса следует прочно охранять фланги и стыки и наносить удары отдельным группам противника во фланг и тыл. Для уничтожения противника применять засады и пожары, где это возможно по обстановке.

16. ОСОБЕННОСТИ ОБОРОНЫ РЕКИ

588. Командир стрелковой роты обязан организовать оборону на основе тщательного изучения начертания и характера берегов реки и тесного взаимодействия роты со средствами усиления и соседями.

Передний край района обороны командиру роты указывает командир батальона. Противоположный берег в пунктах, наиболее вероятных для переправы, должен находиться под сосредоточенным огнем.

Вся долина реки должна быть прикрыта фланкирующим огнем станковых пулеметов и минометов.

Попытка противника вести разведку, подносить или спускать на воду переправочные материалы и средства, устраивать переправу и переправляться должна немедленно пресекаться огнем.

589. Боевое охранение и наблюдение на ночь выдвигать к самой воде и на имеющиеся островки, чтобы своевременно обнаружить переправу, противника и открыть заградительный огонь.

Переправившийся противник должен быть захвачен или уничтожен огнем и решительными, смелыми контратаками;

17. ОСОБЕННОСТИ ОБОРОНЫ ЗИМОЙ

590. Зимой крутые берега рек, овраги, опушки рощ и кустарников, занесенные снегом, становятся серьезным препятствием для танков и пехоты. Особое значение приобретает оборона населенных пунктов.

При постройке окопов и укрытий нужно предусмотреть хранение материальной части, допускающее немедленное ее использование. Окопы строятся полного профиля.

591. Командир роты обязан дать точные указания о постройке утепленных укрытий (землянок), о порядке обогрева людей и числе смен, установить сигналы для сбора и принять другие меры, обеспечивающие сохранение сил и боеспособность состава роты и постоянную готовность подразделений к отражению внезапного нападения противника.

592. Наблюдатели и подразделения, выделенные в боевое охранение, сменяются через каждые 2—4 часа, в зависимости от условий погоды.

593. Промежутки между опорными пунктами и соседями наблюдаются дозорными на лыжах.

594. В метель, снегопад и ночью командир роты усиливает наблюдение, дополнительно высылая дозорных, и выставляет секреты.

595. Особое внимание командир роты должен уделять маскировке, добиваясь, чтобы:

— оборонительные сооружения не выделялись на фоне местности;

— тропинки к командным и наблюдательным

пунктам не оканчивались около них тушками и проходили в кустарнике и других маскирующих местах;

— проводочные средства связи маскировались снегом;

— оружие в боевом положении не выделялось на окружающем фоне.

Ввиду легкости устройства окопов из снега следует вводить противника в заблуждение построением ложных окопов и убежищ.

596. Наступающего противника рота поражает огнем с самых дальних дистанций, чтобы заставить его как можно дольше пробыть перед позициями роты на морозе и тем самым ослабить его боеспособность.

18. СРЕЛКОВАЯ РОТА В РАЗВЕДКЕ

(разведывательный отряд)

597. Стрелковая рота, составляя разведывательный отряд, получает боевую задачу и полосу разведки шириной не более 3 км.

Дороги нельзя назначать границами полосы разведки. Важнейшая дорога должна проходить в середине полосы разведки.

В зависимости от задачи рота усиливается станковыми пулеметами, отдельными орудиями, танками, минометами, противотанковыми ружьями; ей придаются саперы и другие специалисты и обязательно подвижные средства связи.

598. Стрелковая рота ведет разведку наблюдением и боем на удалении от своих охраняющих частей: днем — до 3—5 км, ночью — до 3 км.

599. Рота ведет разведку до выполнения поставленной ей задачи или до получения новой задачи.

600. Боевой порядок роты в разведке обычно состоит из ядра и разведывательных дозоров. На важнейшем направлении разведывательный дозор может быть силой до взвода. Оставшиеся подразделения и средства усиления составляют ядро роты.

Удаление дозоров от ядра роты зависит от местности; на открытой местности это удаление до 1 000 м. Однако командир роты должен стремиться к тому, чтобы иметь возможность поддерживать с дозорами зрительную связь.

601. Командир роты, получив задачу на разведку, обязан: изучить по карте местность, пути движения и возвращения; наметить исходный пункт для роты, не выходя за линию своего охранения; произвести боевой расчет роты; определить порядок движения и сигналы для связи с разведывательными дозорами; лично проверить готовность роты к выполнению задачи и отдать приказ.

В приказе командир роты:

- указывает задачу роты и дозоров;
- указывает по местным предметам и по особой схеме направление движения дозоров, их удаление от ядра роты, на что обращать особое внимание, что выяснить;
- сообщает о приданных роте средствах усиления и о разведывательных подразделениях, действующих впереди и на флангах;
- указывает, какие сигналы и условные звуки

подавать при обнаружении танков, пехоты и конницы противника;

— сообщает пропуск и кому положено — отзывает.

602. Командир роты следует с ядром роты. Он может поручить вести ядро своему заместителю, а сам с несколькими наблюдателями и связными двигаться за находящимся впереди дозором в желаемом направлении, переходя с одного наблюдательного пункта на другой. С занимаемого наблюдательного пункта он намечает следующий наблюдательный пункт.

603. Ядро является резервом командира роты и предназначается для высылки дополнительных дозоров и поддержки разведывательных дозоров в случае столкновения с противником.

Ядро роты должно передвигаться скрытно от одного укрытого пункта к другому и с таким расчетом, чтобы во время передвижения наблюдение не прерывалось. Движение должно быть быстрым. Открытые пространства ядро роты проходит расчлененно.

Ядро роты вводится в селение и другие закрытые места (лес, кусты) после того, как они будут предварительно полностью или по частям обследованы дозорами.

Во время нахождения роты в населенном пункте никого из жителей не следует выпускать из него, а прибывающих в населенный пункт — задерживать. Все важные донесения командир роты должен проверять лично.

604. При разведке населенных пунктов должны быть осмотрены окраины и улицы внутри

пунктов. Осмотр производят разведывательные дозоры, которые выделяются командиром роты в дополнение к ранее высланным с расчетом, чтобы на каждое направление (улицу, окраину) приходилось не менее одного дозора. Ядро роты располагается укрыто вне населенного пункта в готовности поддержать разведывательные дозоры и закрепить за собой часть селения, не занятую противником.

605. Установив соприкосновение с противником, командир роты обязан разведать глубину его боевых порядков в движении (расположения) и фланги.

Главными объектами разведки являются: численный состав, техника (танки, артиллерия, минометы), направление движения, месторасположение противника и характер боевого обеспечения. Рота должна стремиться обязательно захватить пленных. В задачу роты также входит — воспрепятствовать успешной работе разведки противника. Всех встреченных отдельных разведчиков и мелкие группы противника рота должна захватывать в плен или уничтожать.

606. Если взвод или отделение не в силах решить поставленные им задачи, командир роты должен, не колеблясь, ввести в бой всю роту и решительными, внезапными действиями выполнить задачу.

Действия роты должны быть скрытными, настойчивыми и активными, а нападение на противника — стремительным, решительным и внезапным.

607. Ведя разведку противника на марше, командир роты должен наблюдать все дороги и

подступы со стороны противника в направлении своего движения.

При встрече с охранением противника командир роты стремится обойти подразделения походного охранения противника или проникнуть между ними и выйти к колонне его главных сил.

Если это не удастся без боя, командир роты выбирает наиболее слабое место в походном охранении противника, внезапным ударом роты прорывает его и выходит к главным силам противника хотя бы отдельными дозорами, выясняет силу, состав и направление движения колонны и доносит выясняемому его командиру.

608. Разведывая обороняющегося противника, командир роты должен определить его фланги, незанятые промежутки, стыки, скрытые подступы, ведущие в его расположение, удобные пункты для наблюдения за ним и расположение его огневых средств.

Рота должна проникать целиком или отдельными дозорами в незанятые промежутки, в стыки, на фланги, захватывая пленных и добывая необходимые сведения.

Рота, проникнув в тыл противника, организует засады, производит налеты на его штабы (командные пункты), узлы связи с целью возможно полнее установить силы, состав, характер обороны противника и препятствия.

609. При подготовке к выступлению в разведку ночью командир роты обязан:

— засветло изучить местность, наметить ориентиры, хорошо различимые ночью;

— изучить по карте маршрут роты, запомнить наблюдательные пункты, промерить расстояния до намеченных ориентиров, разветвлений дорог, отдельных строений и определить азимуты;

— разработать план действий;

— проверить подгонку снаряжения;

— установить опознавательные знаки для своих командиров и бойцов и опознавательный сигнал;

— наметить состав дозоров из бойцов, обладающих наиболее острым слухом и зрением;

— наметить путь и порядок отхода по окончании разведки;

— сверить часы, проверить наличие и исправность компасов, карманных фонарей и всего необходимого.

610. При действиях ночью разведывательные дозоры выставляются меньшей численности, чем днем, удаление их от ядра также сокращается и зависит от степени видимости (луна, облачность, туман).

Связь поддерживается условными звуковыми или световыми сигналами, связными и цепочкой парных постов.

611. При столкновении с противником ночью рота должна действовать внезапно и дерзко, применяя штык и гранату, помня, что ночью численное превосходство не имеет решающего значения.

612. В горах разведку противника особо необходимо сочетать с разведкой местности (горные хребты, перевалы, вершины, отроги, ущелья, горные реки).

Командир роты свои наблюдательные пункты выбирает на вершинах.

Заняв командующую высоту, рота закрепляется на ней. Командир роты, не прерывая разведки, организует огонь и доносит о занятии высоты высланному его командиру.

Донесения с одиночными связными не отправлять.

В дальнейшем командир роты, передвигая ядро перекатами, ведет разведку, последовательно занимая одну командующую высоту за другой.

Ядро роты должно быть сильного состава. Для преодоления труднодоступных гор рота снабжается горным снаряжением (башмаки с шипами, веревки, ледорубы).

В горах выгодно применять засады, внезапные нападения, стремись проникнуть в тыл противника.

Засады в тылу противника выгодно устраивать в теснинах, на дорогах, на осях связи и путях подвоза.

В горах для связи между разведывательными подразделениями и ядром, а также с командиром, высланном разведку, применять оптические средства связи и радио.

613. Командир роты посылает высланному его командиру донесения:

— о первой встрече с противником, его составе (танки, артиллерия, пехота) и что он делает;

— о времени прохождения назначенных рубежей или пунктов;

— об обнаружении препятствий;

— о встрече со своими войсками, по другой части, если это не было предусмотрено.

— об обнаружении открытого фланга противника;

— о достижении конечного рубежа разведки.

614. В донесении указывается:

— место отправления (точно по карте);

— время отправления (часы и минуты);

— когда, где и какие добыты сведения;

— каким путем или от кого они добыты;

— что делает или предполагает делать командир роты.

615. Поиск днем производится с целью захватить контрольных пленных, а также для внезапного захвата выгодного рубежа.

Поиск обычно производится там, где наше расположение наиболее приближается к обороне противника.

Для поиска рота усиливается пулеметами, минометами, противотанковыми орудиями и ружьями, подразделением сапер и химиков.

Для обеспечения флангов роты назначаются особые подразделения от соседей.

Поиску предшествует короткий, но сильный огневой налет артиллерии и минометов на атакуемый участок и фланговые позиции.

В дальнейшем артиллерия и минометы огнем поддерживают и прикрывают роту.

616. Командир роты, получив задачу на поиск днем, производит личную разведку объекта атаки и подступов к нему, намечает план атаки, организует взаимодействие внутри роты, с приданными средствами и подразделениями, обеспечивающими его фланги, согласовывает свои

действия с поддерживающей артиллерией и отдает приказ.

В ночь перед поиском распоряжением командира полка должны быть проделаны проходы в препятствиях на участке поиска.

Рубеж атаки рота занимает обычно ночью, а поиск производит на рассвете или в другое время, обеспечивающее внезапность.

617. Порядок проведения поиска днем:

— огневой налет на позиции противника; быстрое сближение роты с позициями противника;

— перенос огня для окаймления атакуемого участка с тыла и флангов и атака ротой позиций противника;

— бой роты на позициях противника и овладение ими под прикрытием огня артиллерии и минометов;

— закрепление захваченной позиции;

— отражение контратак, доставка пленных и эвакуация раненых.

618. Ночной поиск производится с целью захвата пленных, а также для разрушения отдельных укреплений, отыскания стыков, выяснения характера укреплений.

Роте, назначенной для поиска, придаются саперы и химики.

Для обеспечения отхода разведчиков готовится заградительный огонь станковых пулеметов, минометов и артиллерии.

619. Получив задачу на ночной поиск, командир роты обязан:

— лично изучить участок, в районе которого он должен произвести поиск, установить тща-

тельное наблюдение за расположением противника, особенно на указанном или выбранном им участке поиска, с целью точно определить местонахождение огневых средств, окопов и ходов сообщения. порядок несения службы, днем и ночью и места расположения наблюдателей и охранения противника;

— разработать план поиска (исходное положение, пути движения, преодоление заграждений, меры обеспечения, охрана флангов, порядок возвращения);

— поставить на местности задачи командирам взводов, командирам приданных и поддерживающих средств;

— установить сигналы управления, время начала и конца поиска.

Подготовка поиска должна происходить в тайне, а выполнение его быть внезапным, смелым и решительным.

620. Для ночного поиска командир роты организует группы: разграждения, атакующую — для захвата пленных и две обеспечивающие поиск.

В группу разграждения включаются саперы. Ее задачей является проделывание проходов в проволочных заграждениях, в минных полях и обозначение их.

Состав группы разграждения — от одного до двух отделений, атакующей группы — до половины состава роты. Остальной состав роты — обеспечивающие группы.

621. Выполнение ночного поиска:

— сделав проходы, группа разграждения подает сигнал о готовности и остается у проходов

до конца поиска, расширяя их; отходит эта группа по сигналу командира роты;

— атакующая группа проходит к объекту и атакует его с флангов по сигналу командира группы;

— обеспечивающие группы выдвигаются одновременно с атакующей группой на ее фланги, прикрывая от атаки противника с флангов.

Выполнив задачу, атакующая группа отходит, за ней отходит группа разграбления и, наконец, обеспечивающие группы.

Огонь поддерживающих средств открывается только по сигналу командира роты.

Во время поиска командир роты следует за атакующей группой, поддерживая связь с группами, охраняющими фланги.

19. ОСОБЕННОСТИ РАЗВЕДКИ ЗИМОЙ

622. Зимой рота в разведке должна использовать незанятые промежутки в расположении противника для проникновения в его тыл, применять обходы, засады, налеты. Поиски зимой приобретают особое значение.

623. Ведя разведку в лесу, командир роты должен быть особо бдителен, усиливать наблюдение и охранение. Тщательно разведываются лощины, овраги, крупные кусты, рощи, в которых могут скрываться разведчики и лыжные отряды противника.

624. Удаление роты на лыжах от своих охраняющих частей до 15 км. В снегопад и метель расстояние сокращается.

Продолжительность пребывания роты зимой в разведке зависит от состояния погоды, температуры, рельефа местности и снежного покрова. В неблагоприятных условиях время пребывания в разведке должно всемерно сокращаться и не превышать 24 часов.

625. Ведя разведку зимой, командир роты должен иметь в виду, что противник будет применять разного рода ловушки, устанавливать маскированные снегом препятствия и мины. Рота должна уметь находить их и уничтожать.

Рота должна избегать вторичного использования одной и той же лыжни.

20. СТРЕЛКОВАЯ РОТА В ПОХОДНОМ ОХРАНЕНИИ

626. Стрелковая рота, назначенная в походное охранение, может составлять:

— головной (боковой, тыльный) отряд, и действует в соответствии с указаниями главы «Стрелковый батальон в походном охранении»;

— походную заставу, и в этом случае действует на основе указаний для стрелкового взвода в походном охранении.

21. СТРЕЛКОВАЯ РОТА В СТОРОЖЕВОМ ОХРАНЕНИИ

627. Стрелковая рота может нести службу отдельной сторожевой заставы, сторожевого отряда и сторожевой роты в составе батальона, выделенного в сторожевой отряд.

Стрелковая рота в отдельной сторожевой заставе и сторожевом отряде получает полосу охранения до 3 км по фронту и 1—1½ км в глубину.

Во всех случаях рота усиливается станковыми пулеметами, противотанковыми орудиями и ружьями, минометами, артиллерией.

628. Изучив свой район, командир роты в зависимости от задачи и местности выставляет сторожевые заставы, каждую в составе усиленного стрелкового взвода, указывая им номера застав, полосы охранения, оборонительный рубеж, опорные пункты и линию, до которой они должны вести разведку.

Одна из застав должна находиться в глубине; она называется главной и номера не имеет. Командир роты находится при главной заставе.

Линия сторожевых застав является передним краем обороны сторожевого охранения.

Располагая сторожевые заставы, командир роты должен обеспечить огневую связь между ними и с соседями.

Рота в отдельной сторожевой заставе несет службу охранения применительно к сторожевой заставе.

629. При наступлении противника рота ведет бой по правилам, указанным для обороны.

Рота может отойти из занимаемого района только по приказу командира батальона.

СРЕДСТВА БОРЬБЫ ПЕХОТЫ

Винтовка — основное оружие стрелка для поражения противника пулей, штыком и прикладом. Боевая скорострельность: винтовки обр. 1891/30 г. — до 10, а самозарядной винтовки обр. 1940 г. — до 20 прицельных выстрелов в минуту; автоматической винтовки — до 20 прицельных одиночных выстрелов или до 50 выстрелов в минуту короткими очередями. Сосредоточенный прицельный огонь из **винтовки** применяется для поражения групповых целей до 1 000 м. Огонь по самолетам и парашютистам ведется до 500 м, по смотровым щелям танков и бронемашин — до 200 м.

Кроме обыкновенной пули, применяются траассирующие, бронебойные и зажигательные пули.

Автомат—пистолет-пулемет—является грозным оружием в ближнем бою. Сосредоточенный огонь **автоматов** — мощное средство борьбы с живой силой противника (пехота, конница, десанты, средства тяги). Из автомата стрельба производится на дистанцию до 500 м. Наилучшие результаты стрельбы получаются при прицельном огне по наземным и воздушным целям до 300 м. Боевая скорострельность — до 100 выстрелов в минуту.

Ручная граната — оружие для поражения противника непосредственно перед ударом в штыки, при отражении атаки, а также при борьбе в окопах, убежищах, ходах сообщения, населенных

пунктах, лесах и горах. У наступательной гранаты разлет убойных осколков — в радиусе до 5 м (с оборонительным чехлом — до 25 м), у оборонительной — до 100 м.

Для борьбы с танками применяются связки ручных гранат, подбрасываемые под гусеницы танка.

Противотанковая граната — специальная граната ударного действия для борьбы с броневыми целями и для разрушения прочных закрытий. Дальность броска — до 20 м.

Бутылка с горючей смесью — простое, безотказное и действительное средство борьбы против танков, бронемашин, ДОТ (ДЗОТ), автомобилей, самолетов на земле и живой силы противника, расположенной в укрытиях и населенных пунктах. Смесью бутылки сама воспламеняется на воздухе, когда бутылка разобьется. Есть бутылки, горючая смесь которых зажигается специальной ампулой. Дальность броска — до 30 м. Может применяться как средство заграждения на важных направлениях и для пожаров в населенных пунктах и отдельных зданиях.

Револьвер или пистолет — оружие командного и начальствующего состава и некоторой части бойцов. Служит для нападения и защиты на близком расстоянии и в рукопашной схватке.

Ручной пулемет — основное оружие стрелкового отделения для поражения огнем открытых групповых и важных одиночных живых целей на дистанциях до 800 м, самолетов и парашютистов на дистанциях до 500 м. Огонь ведется короткими очередями. Боевая скорострельность — до 80 выстрелов в минуту.

Станковый пулемет — наиболее мощное оружие для поражения открытых и находящихся за небольшими складками местности групповых живых целей и огневых средств противника на дистанциях до 1 000 м; наилучшие результаты дает внезапный огонь с 600 м и ближе. Для борьбы с самолетами и парашютистами на дистанциях до 1 000 м применяются станковые пулеметы на специальной установке и с особым прицельным приспособлением, до 500 м — без особых прицельных приспособлений.

Пулеметы ведут огонь в составе отделения, взвода и роты с открытых маскированных позиций. Из пулеметов можно вести огонь в промежутки между подразделениями. Огонь ведется очередями. Боевая скорострельность — 250—300 выстрелов в минуту.

Противотанковое самозарядное ружье обр. 1941 г. системы Симонова и **противотанковое однозарядное ружье обр. 1941 г. системы Дегтярева** служат для борьбы со средними и легкими танками и бронемашинами противника на дистанциях до 500 м. В отдельных случаях ружья могут быть применены для стрельбы по амбразурам ДОТ (ДЗОТ) и огненным точкам, прикрытым броней, на дистанциях до 800 м, по самолетам — до 500 м.

Стрельба из ружей ведется одиночными выстрелами бронебойно-зажигательными пулями. На расстоянии до 400 м пуля пробивает броню среднего танка. При попадании пули в мотор (танка, бронемашины, самолета, автомашины) бак и цистерны с горючим, а также в боеприпа-

сы — она может их воспламенить или вызвать взрыв. Боевая скорострельность противотанковых ружей: самозарядного с магазином на 5 патронов — до 15 выстрелов в минуту, однозарядного — до 10 выстрелов в минуту.

45-мм противотанковая пушка — основное средство борьбы с бронемашинами и танками (со средними и тяжелыми только при стрельбе специальным бронебойным снарядом, а по бортовой броне — и обыкновенным бронебойным снарядом). Кроме того, пушка применяется для подавления и уничтожения живой силы и огневых средств противника, для подавления и прекращения огня всех видов из ДОТ (ДЗОТ) стрельбой прямой наводкой по амбразурам.

Действительный огонь при стрельбе по танкам и бронемашинам бронебойным снарядом — до 600 м, при стрельбе осколочно-фугасной гранатой по огневым средствам и живой силе противника — до 2 500 м.

Боевая скорострельность пушки — до 15 выстрелов в минуту.

76-мм полковое орудие — средство непосредственной поддержки и сопровождения пехоты огнем и колесами.

Оно может вести борьбу: с живой силой и огневыми средствами противника, расположенными открыто и в легких полевых укрытиях, в ДОТ (ДЗОТ) стрельбой прямой наводкой по амбразурам; с танками всех типов (при стрельбе бронепробивающим снарядом) и бронемашинами.

Действительный огонь по танкам и бронемашинам при стрельбе бронепрожигающим снарядом — до 600 м, при стрельбе осколочно-фугасной гранатой по огневым средствам и живой силе противника — до 4 000 м. Наибольшая дальность стрельбы — 7 000 м, а при подрыве грунта под хоботом (при угле возвышения 40°) — 8 500 м.

Боевая скорострельность орудия — до 10 выстрелов в минуту.

Минометы — оружие для уничтожения огневых средств и живой силы противника, расположенных главным образом на обратных скатах, в оврагах и в легких укрытиях, а также наблюдательных пунктов противника и для разрушения легких полевых сооружений.

На вооружении Красной Армии состоят следующие минометы:

Наименование минометов	Предельная дальность стрельбы в м	Скорострельность в минуту	Способы переноса и передвижения	Количество людей, обслуживающих миномет при стрельбе
50-мм ротный миномет	600	До 30 выстрелов	Переносится одним человеком	3
81-мм миномет (батальонный)	3 000	До 25 выстрелов	Переносится на людских вьюках (трепабайцами), перевозится на конских вьюках и на двуколке	5
120-мм миномет (полковой)	6 000	До 12 выстрелов	Перевозится на повозках	8

Ампуломет — упрощенный миномет, стреляющий особыми стеклянными снарядами — ампулами, наполненными самовоспламеняющейся жидкостью «КС». Ампуломет предназначается для поражения и ослепления танков, бронемашин, автомобилей и для выжигания противника из окопов, ДОТ, ДЗОТ и зданий. Дальность стрельбы — 200 м, а с дополнительным зарядом — 400 м. Скорострельность — 6—8 выстрелов в минуту. Обслуживается тремя бойцами.

Огнемет — оружие, с помощью которого противник поражается струей горячей смеси на расстоянии до 30 м. Пехота вооружена ранцевыми огнеметами.

Действительное средство для выжигания противника из танков, пулеметных гнезд, из ДОТ и ДЗОТ — через амбразуры, из окопов, ходов сообщения и из каменных зданий. Огнемет — хорошее средство для вызова пожаров в населенных пунктах, сухих лесах.

Фугас — специальный заряд взрывчатого вещества, устанавливаемый на местности. Взрывается по проводам или при нажатии на взрыватель. Устанавливается замаскированно на важнейших направлениях, на флангах, стыках и перед передним краем обороны.

Мины — средство заграждения. Противопехотные мины взрываются, если на них наступит человек. Для взрыва противотанковой мины нужен большой груз (танк, бронемашина).

Устанавливаются на важнейших направлениях.

15 Боевой устав артиллерии. — I—III

Приложение 2

ОТЧЕТНАЯ И СТРЕЛКОВАЯ КАРТОЧКИ

(схемы 1—3)

Карточка вычерчивается в произвольном масштабе, с одной точки стояния, укрытой от наблюдения противника.

Измерение расстояния до ориентиров и рубежей производится на-глаз, а если есть возможность, — шагами.

Ориентиры нумеруются справа налево и рядом с номером пишется их условное название; основной ориентир обводится кружком.

Порядок работы при составлении карточки:

— ориентироваться по странам света и прочертить на бланке стрелку север — юг;

— обозначить условным знаком точку **своего** стояния и нанести признаки местности для опознавания этого пункта (при возможности — указать масштаб карточки);

— чертеж располагать так, чтобы середина полосы или участка местности приходилась по середине листка;

— последовательно нанести ориентиры, начиная с основного, местные предметы и расстояния до них;

— заполнить карточку и сделать на полях пояснения того, чего нельзя показать чертежом;

— подписать карточку, поставить число, месяц, год, часы и минуты.

На отчетную карточку наносится:

— направление движения или место расположения противника;

ОТЧЕТНАЯ КАРТОЧКА
1-го взвода 3-й стр. роты



СХЕМА 1

СТРЕЛКОВАЯ КАРТОЧКА

1-го отделения 1-го взвода 3-й пул. роты

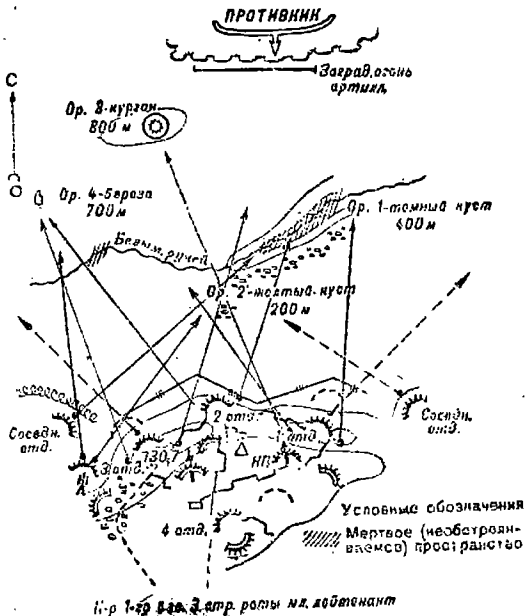

Схема 2

— расположение взвода (отделения) с указанием произведенных окопных работ (основные, запасные и ложные окопы) и заграждений;

— расположение своих огневых средств, направления или полосы их огня, расположение других огневых средств в данном районе; мертвые (не простираемые пулей) пространства;

СТРЕЛКОВАЯ КАРТОЧКА

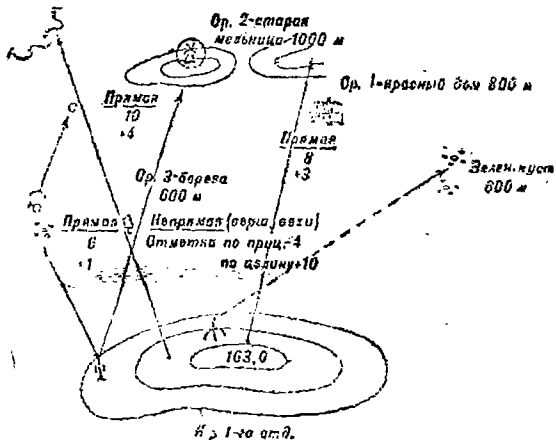
2-го отделения 1-го минометного взвода



Схема 3

— огневые средства соседей, оказывающие помощь;

— расположение командира, наблюдательного пункта, наблюдателей, пути движения дозоров,

— укрытия, убежища, пути в тыл.

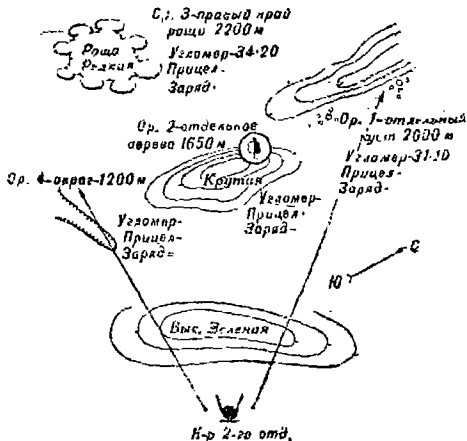
На стрелковую карточку наносится:

— расположение подразделения и командира;

— границы полосы обстрела или направления огня;

— прицел (уровень, кольцо), целик (угломер) и точка прицеливания (наводки) для обстрела ориентиров или рубежей в условиях нормальной и ограниченной видимости;

— месторасположение и направление обстрела (сектора обстрела) противотанкового орудия, ружья и приданных огневых средств.

Приложение 3

ПРИМЕРНАЯ ФОРМА ЖУРНАЛА НАБЛЮДЕНИЯ

Задачи наблюдателя

Месяц и число	Час наблю- дения	Место наблюдения	Что замечено	Где замечено

Примечание. Задача наблюдателя выполняет лично командир, который выставляет наблюдателя на пост

Приложение 4

ПИСЬМЕННЫЕ ДОКУМЕНТЫ**Бланк полевой книжки (лицевая сторона)****РАСПИСКА**

Полевую записку № 1 ... время получения 16.45 5.12.41

Где получил *Высота, Кошная*Подпись *Г.В.Ков*

Д А Н И Я О Т Р Е З А

Кому *Шукову* ... Время отправления 15.45 5.12.41Откуда *Гора Кошная* № 1

Карта 50.003 ... ПЗ 1938

1. Приказы и донесения пишутся на бланке полевой книжки.

2. В графе «Кому» указывается фамилия адресата, без указания части и подразделения.

В графе «Время отправления» указываются часы и минуты, месяц, число и год. Например: 15.45 5.12.41 (пятнадцать часов сорок пять минут 5 декабря 1941 года). Эта графа заполняется после подписи документа.

В графе «Откуда» указывается пункт отправления по карте или по местным предметам.

Номер ставится порядковый для каждой полевой записи.

3. Документ пишется и подписывается разборчиво (так, чтобы можно было прочесть при плохом освещении), излагается кратко, ясно и вместе с тем полно. Все мелкие подробности опускаются. Документ пишется простым карандашом.

шом. При письме через копирку нажим карандаша должен быть равномерным.

4. При получении документа или при его прочтении начальник дела делает пометку о времени получения (прочтения) и ставит свою подпись.

Приложение 5

**ТАБЛИЦА СИГНАЛОВ И УСЛОВНЫХ ЗНАКОВ
ДЛЯ СВЯЗИ**

№ по пор.	Сигнал (условный знак)	Описание приема передачи
1	Внимание	Поднять руку вверх на высоту головы
2	Видю, слышу (отзыв)	Поднять обе руки вверх на высоту головы и опустить их
3	Повторить (повтор)	Вытянуть обе руки вверх на высоту головы и размахивать ими накрест перед лицом
4	Ко мне (сбор)	Поднять руку вверх, кружить над головой и энергично опустить ее вниз
5	Развернись (расчленение и развертывание подразделений вправо)	несколько раз развести обе руки в стороны
6	Стоя (ожидать; прекратить огонь)	поднять руку вверх и быстро опустить, повторяя до исполнения
7	Продолжай движение (вперед в новом направлении)	Поднять одну руку на высоту головы, другой сделать несколько энергичных махов и оставить ее в направлении движения

№ по пор.	Сигнал (условный знак)	Описание приемов передачи
8	Открыть огонь	Вытянуть обе руки в стороны на высоте плеч и держать их так до исполнения
9	Подать патроны	Поднять руку над головой и размахивать ею в стороны
10	Вправо, влево, вперед, назад, в желаемом направлении	Поднять руку над головой и опустить ее несколько раз до высоты плеч в желаемом направлении
11	Вижу противника	Вытянуть руку горизонтально в сторону и держать так до отзыва
12	Путь свободен	Поднять руку в сторону на высоте плеча и несколько раз опустить ее вниз
13	Газы (встретил УЗ)	Поднять вверх головной убор

Примечания: 1. Сигналы можно подавать также лопатой и другими небольшими предметами.

2. Командир перед началом действий должен установить сигналы для вызова подразделений. Например: лопата лотком вверх — вызов первого отделения (авзола); лопата лотком вниз — второго; лопата горизонтально черенком вправо — третьего; лопата горизонтально черенком влево — четвертого.

Пример передачи приказа. Если показана лопата лотком вверх, лопата лотком вниз, условный знак № 8, лопата горизонтально черенком вправо, условный знак № 7, это означает: первому в второму отделениям — «огонь», третьему — «вперед».

3. Подан сигнал. можно получать ответ — условный знак № 2.

КАРТОЧКА ПРОТИВОТАНКОВОГО ОГНЯ

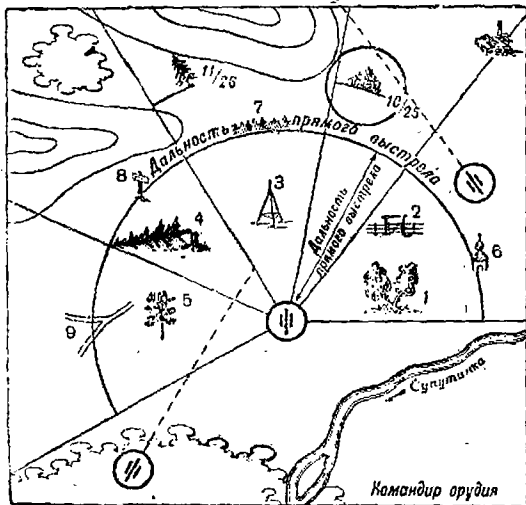

Примечания: 1. При круговой обороне орудия ориентиры намечаются и сзади орудия.

2. Полуокружность показывает дальность прямого выстрела.

3. Числителем показан номер ориентира, знаменателем — дальность стрельбы (прицел) в пределах прямого выстрела.

Приложение 7

**САПЕРНЫЕ РАБОТЫ, ВЫПОЛНЯЕМЫЕ ПЕХОТОЙ,
И ПОРЯДОК ПРЕОДОЛЕНИЯ
ЗАГРАЖДЕНИЙ**

1. Командир батальона при разведке оборонительного района на местности указывает командирам рот:

— расположение противотанковых и противопехотных препятствий и огневых средств (противотанковые пушки и ружья, станковые пулеметы), выделенных для обстрела их продольным (фланговым) огнем;

— виды препятствий, их мощность (число рядов кольев, рогаток, спиралей и т. п.) и места проходов в них;

— направления контратак и работы по их подготовке (проходы в препятствиях, переходы через овраги, ручьи, болота и т. п.), запасные позиции огневых средств, выделенных для подготовки и обеспечения контратак;

— места расположения и порядок оборудования своих основного и запасного командных пунктов и пункта боевого питания;

— места расположения ложных районов и характер их оборудования;

— какого профиля отрыть окопы и ходы сообщения и как их оборудовать;

— очередность и сроки готовности оборонительных работ;

— распределение по ротам инструмента и материалов;

— задачи саперам, приданным батальону.

2. По саперным работам в своем районе обороны командир стрелковой роты на местности указывает командирам взводов:

— место, направление и углы изломов противопехотных препятствий и позиции огневых средств для обстрела препятствий продольным (фланговым) огнем;

— дополнительные меры по обороне и охране противотанковых и противопехотных препятствий (фронтальный и косоприцельный огонь из стрелковых окопов, секреты и подразделения, выдвинутые непосредственно к препятствиям);

— скрытые пути движения в районе обороны роты;

— начало, конец и последовательность работ;

— кто, когда и какие искусственные препятствия будет строить в районах обороны взводов;

— задачи взводов по охране и обороне препятствий;

— район ложных сооружений и обязанности взводов по поддержанию, развитию и обозначению их занятости (показ работ и движения, огонь);

— место заготовки материалов;

— инструмент, придаваемый взводам: работы сапер в районе обороны взводов и что командиры взводов могут требовать от них.

3. Командир взвода с командирами отделений обходит район обороны взвода и ставит задачи отделениям. В случае надобности он выходит в те пункты, откуда его район обороны может наблюдать противник, чтобы правильно выбрать ме-

ста для огневых средств, скрытые пути движения и оценить подступы со стороны противника.

4. Командир взвода должен указать командам отделений:

— позиции отделений и приданных средств усиления;

— места ложных сооружений;

— места ходов сообщения вдоль фронта и в глубинну обороны;

— места запасных огневых позиций в ходах сообщения и направления для движения поверху с учетом скрытности движения и возможного протаптывания тропинок;

— длину и профиль окопов, ходов сообщения, щелей и других сооружений;

— последовательность работ и сроки готовности их;

— место подачи инструмента от роты, его распределение и порядок пользования им;

— порядок производства работ и приемы маскировки.

5. Работы начинаются носимым инструментом, а по доставке возимого инструмента продолжают им.

Командир взвода следит за правильностью выполнения работ и немедленно исправляет все замеченные недостатки. По окончании работ командир взвода осматривает все постройки и проверяет степень их готовности.

Маскировку необходимо проверять, выходя в сторону противника.

6. Командир отделения, получив приказ командира взвода, ведет отделение в район своей

позиции и уточняет место окопа. Обзор и обстрел проверяются лежа, устанавливается необходимая высота бруствера и намечаются работы по расчистке обстрела.

7. После уточнения места окопа производится разбивка и трассировка изломов и границ выемок и насыпей (брустверов). В начале работы поверхностный слой грунта (дери, пахота) на месте выемок и насыпей снимается и складывается в стороне, а по окончании работ используется для маскировки.

Незначительная расчистка обзора и обстрела производится одновременно с отрывкой окопов. При большом объеме работ по расчистке обстрела работу начинать с них, а после их окончания приступить к постройке окопа.

8. Командир отделения проверяет соблюдение правильных размеров и форм окопа и следит за маскировкой. По окончании работ он тщательно проверяет удобство ведения огня и метания ручных гранат из окопа. Командир отделения указывает места дополнительных ячеек для обстрела направлений, не поражаемых из окопа. Дополнительные ячейки могут быть построены как в самом окопе, так и в прилегающих к нему ходах сообщения. Маскировку окопа командир отделения проверяет со стороны противника.

9. Последовательность работ:

— первая очередь — расчистка обзора и обстрела, устройство ячеек, наблюдательного (командного) пункта командира взвода (роты, батальона), пункта боевого питания, медицин-

ского пункта и ложных окопов, маскировка тропинок для движения к запасным окопам;

— **вторая очередь** — устройство запасных окопов и ячеек, соединительных ходов сообщения между ячейками основных окопов и вдоль фронта и приспособление их к обороне;

— **третья очередь** — устройство ходов сообщения в тыл, соединительных ходов сообщения у запасных окопов, запасного наблюдательного (командного) пункта командира взвода (роты, батальона), щелей, подбрустверных ниш, боевое и хозяйственное оборудование окопов и ходов сообщения.

10. Для ручных и станковых пулеметов, противотанковых ружей, автоматчиков, снайперов, наблюдателей и бойцов, выделенных для уничтожения танков, допускается устройство парных и одиночных выносных ячеек. Ячейки выносить не меньше чем на два метра, чтобы земляная стенка, отделяющая их от окопов, не обваливалась при проходе танков.

11. Если взводам первой линии дается колючая проволока для постройки препятствий (спотыкачи, силки) на непосредственных подступах к их огневым позициям, то сооружение препятствий производится по мере доставки материалов.

Зимой, при сильных морозах, наряду с постройкой окопов ведется постройка утепленных землянок или щелей.

Во всех случаях постройки считаются законченными только тогда, когда они полностью замаскированы.

12. Примерное устройство окопов см. на черт. 1—12.

13. Пехота самостоятельно, своими силами и средствами, устраняет проходы в проволочных препятствиях: с помощью ножниц для резки проволоки; растаскивая препятствия вручную или перекрывая их подручными материалами (плетни, маты, мостки, шнели, жерди, полотнища дверей).

Для стрелкового взвода устраняется один-два прохода по 8—10 м.

Для устройства прохода командир взвода назначает 4—6 бойцов, снабженных ножницами для резки проволоки.

14. Работа бойцов, устраивающих проходы, обеспечивается всеми огневыми средствами, имеющимися в распоряжении командиров рот (взводов). Командиры рот (взводов) обязаны перед началом наступления позаботиться о снабжении своих подразделений ножницами для резки проволоки не менее чем по 4—5 штук на каждое стрелковое отделение.

15. Перед наступлением все бойцы должны пройти тренировку по устройству проходов в препятствиях (резка ножницами проволоки, растаскивание рогаток и засек, перекрывание препятствий матами, досками, плетнями и другими материалами).

Для тренировки бойцов в тылу частей должны быть оборудованы учебные городки с препятствиями, устроенными по типу обнаруженных разведкой на оборонительной полосе противника.

16. Командиры подразделений, обнаружившие, что наши танки не могут преодолеть препятствие.

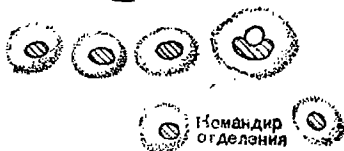

Командир
отделения

Первая очередь работ — постройка ячеек

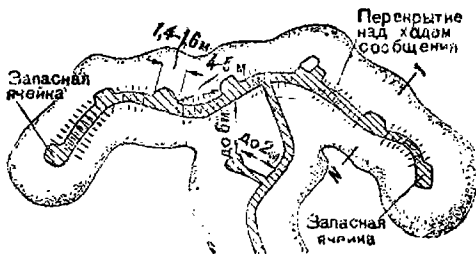

Вторая очередь работ — постройка соединительного
хода сообщения и запасных ячеек

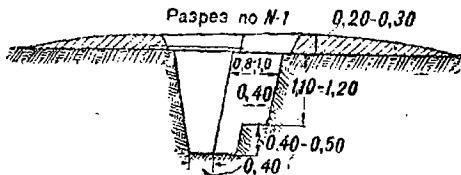

Третья очередь работ — устройство перекрытия над
ходом сообщения

Черт. 1. Окоп для стрелкового отделения
(последовательность развития)

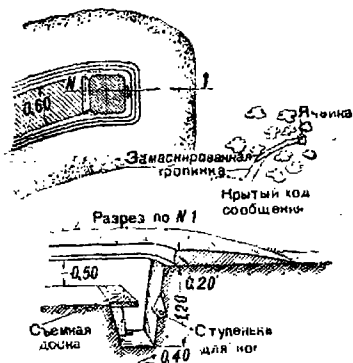

Черт. 2. Ячейка для снайпера.

обязаны немедленно оказать танкам содействие устройством для них проходов через препятствия.

Переходы через рвы и эскарпы устраивать, подкапывая и обрушивая земляные стенки или забрасывая их подручными материалами.

Завалы, барьеры и баррикады разбираются и растаскиваются. Деревянные надолбы подрубаются или забрасываются подручными материалами.

Препятствия, усиленные подрывными средствами, устраняются саперами.

17. Мощные препятствия, обстреливаемые сильным огнем, можно преодолевать с помощью

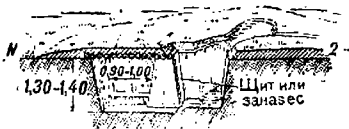
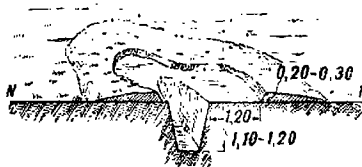
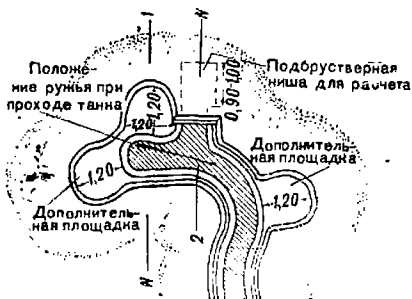

Черт. 3. Универсальная ячейка для противотанкового ружья, станкового и ручного пулемета (для станкового пулемета длина площадки — 1,4 м)

• Дополнительная площадка.

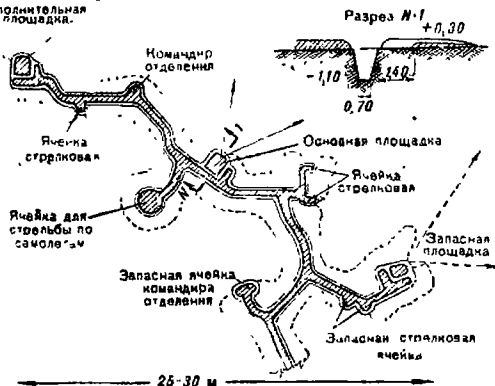

Черт. 4. Окоп для станкового пулемета

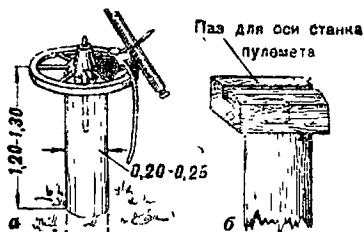

Черт. 5. Приспособление для стрельбы по воздушным целям из станкового пулемета (устанавливается на дне ячейки или за маской):

а — использование колес; б — устройство колодки, приспособленной для крепления пулемета

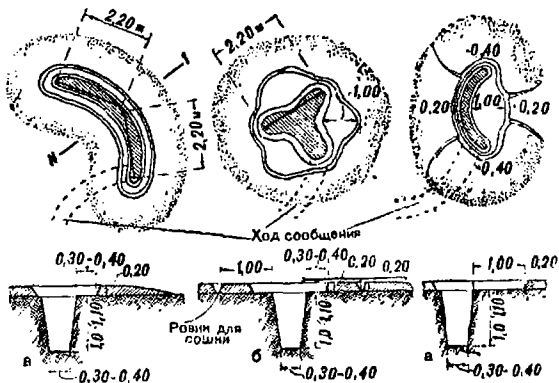

Черт. 6. Типы окопов на одно противотанковое ружье:

а — профиль окопа при стрельбе со снятой или подогнутой сошкой; б — профиль окопа без площадок при стрельбе с сошкой; в — профиль окопа при стрельбе с площадки

сап — траншей, которые бойцы отрывают перед собой, стоя на дне окопов или траншей. Сапы дают возможность проходить под препятствиями, не выходя на поверхность земли, и защищают бойцов во время работы от пуль и осколков.

По сапам можно иногда подходить к сильным ДОТ и ДЗОТ противника для их блокировки и уничтожения. Зимой сапы отрываются в снегу.

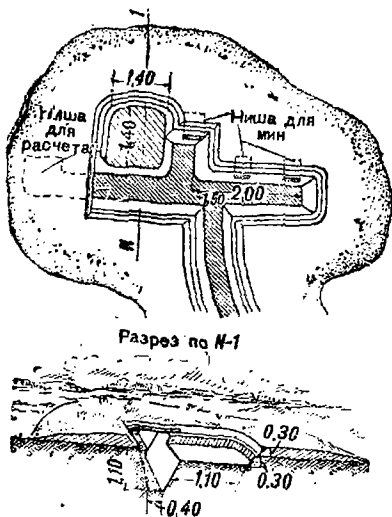

Черт. 7. Окоп для 50-мм миномета

18. Для пехоты проходы в препятствиях могут также проделываться:

- танками;
- артиллерийским и минометным огнем;
- саперами, подрыванием сосредоточенными и удлиненными зарядами;
- сжиганием (завалов, засек, рогаток).

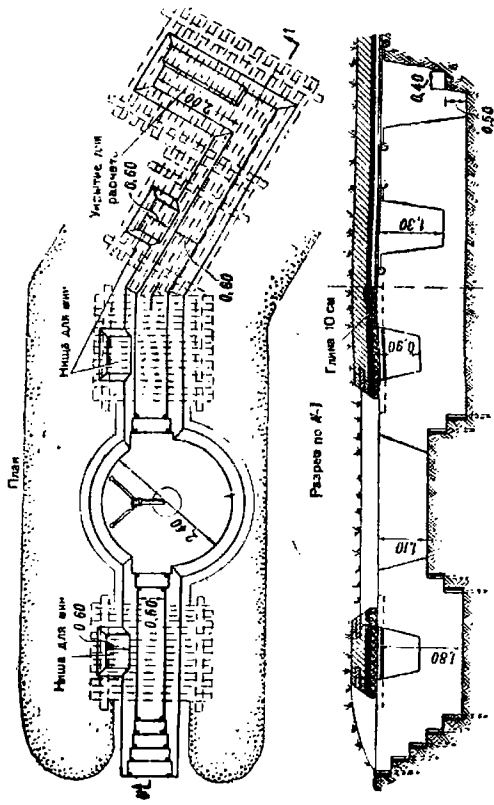

Черт. 8. Окоп для 82-мм миномета с круговым обстрелом

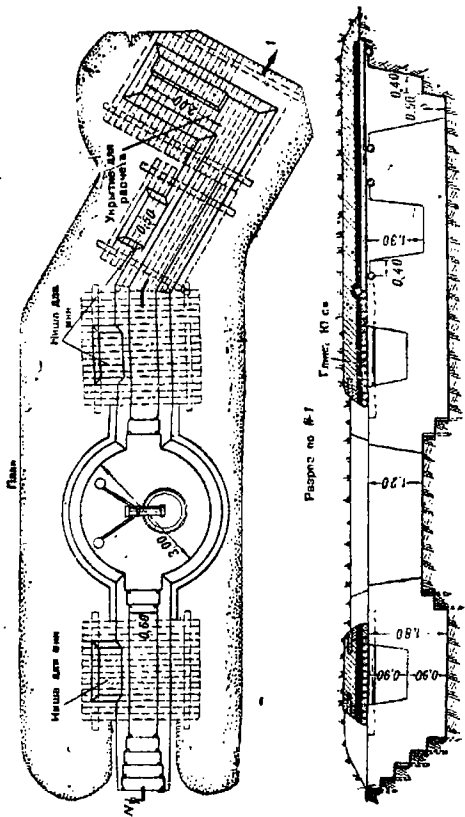

Черт. 9. Окоп для 120-мм миномета с круговым обстрелом

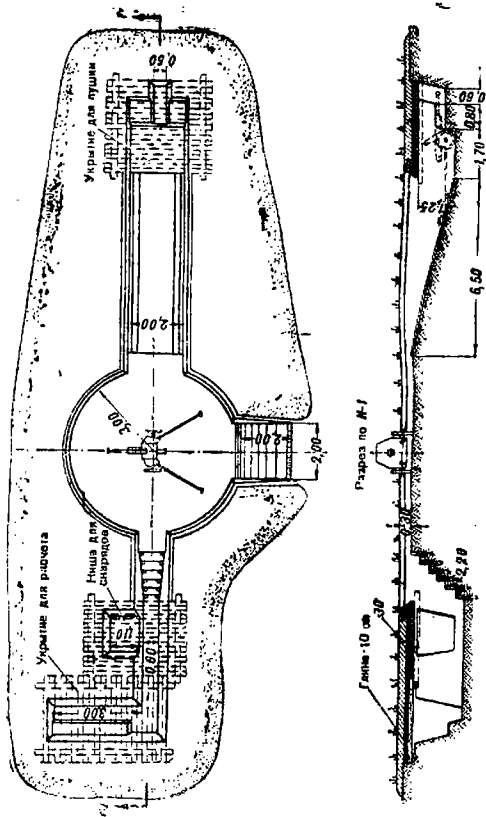

Черт. 10. Окоп для 45-ми пушки с круговым обстрелом (с укрытием для пушки)

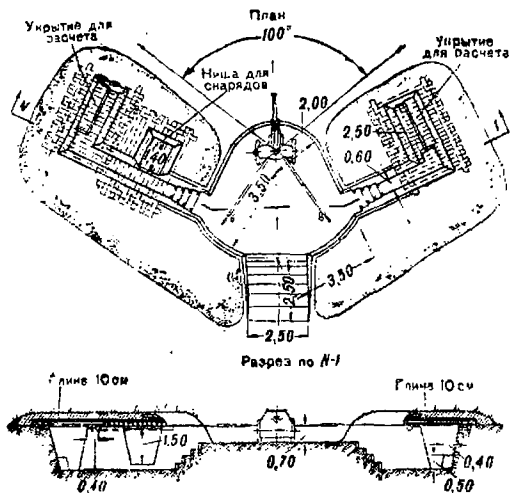

Черт. N. Окоп для 76-мм пушки с сектором обстрела 100°

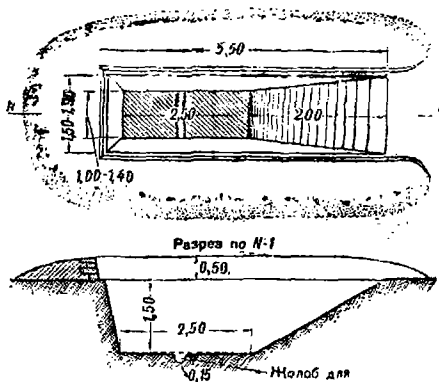

Черт. 12. Ячейка для укрытия лошади

**ТАБЛИЦА УСПЕХА РАБОТЫ ПО УСТРОЙСТВУ
ТИПОВЫХ СООРУЖЕНИЙ**

№ по вор.	Наименование рабо-	Единица измере- ния	Количество работ и материа- лов	Успех рабо- ты в рабо- чих часах	
				саперной доплатой	малой доплатой
1	Стрелковая ячейка (для стрельбы стоя)				
	Отрывка ячейки и ма- скировка:				
	земляные работы	м ³	0,6	—	1,0
2	Парная ячейка				
	Отрывка парной ячей- ки и маскировка:				
	земляные работы	м ³	1,0	—	2,0
3	Ниша				
	Устройство в ячейке ниши для бойца с пере- крытием из жердей:				
	земляные работы	м ³	0,4	1,5	—
	материал: жердей 6—10-см	пог. м	10,0	—	—
4	Ход сообщения (для движения в полный рост)				
	Устройство 1 пог. м хода:				
	земляные работы	м ³	1,0	1,0	—
	маскировочные ра- боты	пог. м	1,0	1,3	—

№ по пор.	Наименование работ	Единица измерения	Количество работ и материалов	Месяц работы в рабочих часах	
				саперной роты	малой роты
5	Приспособление воронки к обороне				
	Приспособление воронки к обороне под ячею для стрельбы стоя и маскировка	мест	1	—	1,0
	Устройство п. ячейки ниши для бойца:				
	земляные работы	м ³	0,1	1,7	—
	материал: жердей 6—10-см	пог. м	10,0	—	—
6	Подбрустверный блиндаж				
	Устройство подбрустверного блиндажа с перекрытием из накатника 15—17-см и маскировка:				
	отрывка, оборудование и маскировка	м ²	3,0	12,0	—
	материал: бревен 15—17-см	пог. м	50,0	—	—
7	Пулеметная ячейка (универсальная) с укрытием для расчета				
	Отрывка пулеметной ячейки и маскировка: земляные работы	м ³	1,7	—	2,1

№ по пор.	Наименование работ	Единица пакере- ния	Количество работ в масштабе 1:100	Успех рабо- ты в рабо- чих часах	
				само- ре- мон- ной	ма- ло- ре- мон- ной
	Устройство укрытия:				
	отрывка, оборудова- ние и маскировка материал: досок	м ³	0,2	6,0	—
	3—5-см	пог. м	20,0	—	—
x	Окоп на одно противотанковое ружье				
ка	Отрывка и маскиров- ка	м ³	4,5	6,0	—
0	Окоп для стрельбы из станкового пулемета по воздушным целям				
	Отрывка окопа для пулеметной установки с устройством приспособ- ления для стрельбы				
	земляные работы с установкой и креп- лением стойки (брез- на)	м ³	2,6	7,0	—
	материалы:				
	жердей 10-см	пог. м	28,0	—	—
	бревен 25-см	пог. м	2,0	—	—
	колесо от телеги	штук	1	—	—
	маскировка окопа	—	—	2,5	—

№ по пов.	Наименование работ	Единица измерения	Количество работ и материалов	Успех работы в рабочую часов	
				сверхнормативной	нормативной
10	Ячейка для укрытия лошади				
	Отрывка ячейки для укрытия лошади:				
	земляные работы	м ³	2,5	2,5	—
	маскировка	—	—	5,0	—
11	Окоп для 50-мм миномета				
	Отрывка окопа для 50-мм миномета:				
	земляные работы	м ³	4,6	4,6	—
	маскировка	—	—	1,0	—
	Устройство трех ниш для боеприпасов:				
	рабочая сила	—	—	1,5	—
	материал: жердей 6—10-см	пог. м	40,0	—	—
Устройство укрытия для расчета:					
рабочая сила	—	—	12,0	—	
материал: бревен 15—17-см	пог. м	50,0	—	—	
12	Окоп для 82-мм миномета с круговым обстрелом				
	Отрывка площадки, ниш для боеприпасов и ровиков для исмеров:				
	земляные работы	м ³	32,0	32,0	42,8

№ по пер.	Наименование работ	Единица измерения	Количество работ и материала по	Удельная стоимость работ в рабочих часах	
				саперной команды	полной команды
	Устройство покрытий для ровиков и ниш . . .	—	—	57,0	—
	материалы:				
	брусен 17—20-см . . .	пог. м	20,0	—	—
	жердей 6—10-см . . .	пог. м	270,0	—	—
13	Окоп для 120-мм миномета с круговым обстрелом				
	Отрывка площадки, ниш для боеприпасов и ровиков для номеров: земляные работы . . .	м ³	37,5	37,5	49,6
	Устройство покрытий для ровиков и ниш . . .	—	—	59,5	—
	материалы:				
	брусен 17—20-см . . .	пог. м	20,0	—	—
	жердей 6—10-см . . .	пог. м	280,0	—	—
14	Окоп для 45-мм пушки с круговым обстрелом (с укрытием для пушки)				
	Отрывка площадки, ниш для боеприпасов и ровиков для номеров: земляные работы . . .	м ³	56,0	56,0	74,7
	Устройство покрытий для ровиков и ниш . . .	—	—	75,6	—
	материалы:				
	брусен 17—20-см . . .	пог. м	24,0	—	—
	жердей 6—10-см . . .	пог. м	360,0	—	—
	досок 20 × 4 см . . .	пог. м	12,0	—	—

№ по пор.	Наименование работ	Единица измерения	Количество работ и материалов	Успех работы в рабочих часах	
				свободной лопатой	малой лопатой
15	Окоп для 76-мм пушки с сектором обстрела 100°				
	Отрывка площадки, ниш для боеприпасов и ровиков для ногров;				
	земляные работы	м ³	45,0	45,0	60,0
	Устройство покрытий	—	—	68,0	—
	материалы:				
	бревен 17—20-см	пог. м	22,0	—	—
	жердей 6—10-см	пог. м	320,0	—	—

Пример пользования таблицей:

1) Отделение в составе 6 бойцов получило задачу построить подбрустверный блиндаж; нужно узнать, во сколько часов работа будет закончена.

Число рабочих часов, указанное в пункте 6 таблицы делим на число рабочих и в результате получаем число часов, нужных на работу.

$$12 : 6 = 2.$$

Работа будет закончена в 2 часа.















2) Требуется узнать, сколько рабочих надо назначить, чтобы подбрустверный блиндаж построить в 3 часа.















$$12 : 3 = 4.$$















Надо назначить 4 бойцов.















Приложение 8

УСЛОВНЫЕ ЗНАКИ ДЛЯ ОБОЗНАЧЕНИЯ
НА КАРТАХ, ПЛАНАХ, СХЕМАХ И Т. Д.

-  Командир роты
-  Командир взвода
-  Командир отделения
-  Наблюдатель
-  Связной
-  Наводчик
-  Помощник наводчика
-  Снайпер
-  Автоматчик
-  Отличный стрелок
-  Стрелок
-  Подносчик
-  Заряжающий
-  Сапер
-  Химик

-  Коновод
 Ездовой
 Миныоет на двуколке
 Пулеметное отделение на повозке
 Пулеметный выюк
 Грузовой (патропный) выюк
 Противотанковое ружье
 Станковый пулемет
 Крупнокалиберный пулемет
 Ручной пулемет
 50-мм миныоет
 82-мм миныоет
 120-мм миныоет
 Малокалиберная противотанковая пушка
 76-мм пушка полковой артиллерии

-  76-мм пушка дивизионной артиллерии
-  Группа станковых пулеметов
-  76-мм батарея на огневой позиции (прочих калибров — с соответствующим знаком)
-  Намечается для занятия или запасная огневая позиция 76-мм батареи
-  Стрелковое отделение в обороне
-  Отделение автоматчиков в обороне
-  Стрелковое отделение в наступлении в цепи (отделение автоматчиков — а)
-  Стрелковое отделение в наступлении (а — отделение автоматчиков)
-  Стрелковый взвод в наступлении
-  Стрелковый взвод в цепи
-  Взвод автоматчиков в наступлении
-  Пулеметный взвод в наступлении
-  Стрелковая рота в наступлении (рота автоматчиков — а)
-  Взвод противотанковых ружей
-  Рота противотанковых ружей

-  Взвод 50-мм минометов
-  Взвод 82-мм минометов
-  Рота 82-мм минометов
-  Взвод 120-мм минометов
-  Батарея 120-мм минометов
-  Танк легкий
-  Танк средний
-  Танк тяжелый
-  Танки в боевом порядке
-  Расположение взвода на месте
-  Расположение роты на месте
-  Стрелковое отделение на походе
-  Разведывательный дозор пехотный
-  Разъезд, разведывательный дозор (РД) кавалерийский
-  Разведывательный дозор бронетанковых войск



Разведывательная группа бронетанковых войск



Штаб полка



Штаб батальона (дивизиона, отряда)



Походная колонна пехоты со штабом



Походная колонна пехоты с артиллерией



Походная колонна кавалерии



Походная колонна пехоты с танками



Моторизованная колонна



Перевозка войск по железной дороге



Бронепоезд



Парашютный десант

















Место высадки (выброски) парашютного десанта















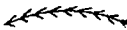

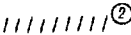
Зенитное орудие малого калибра



Зенитный пулемет

-  Комплексная зенитная пулеметная установка
-  Пост воздушного наблюдения
-  Пост воздушной связи
-  Радиостанция
-  и — Оконечная телефонная станция (индукторная)
-  Полковой пункт боевого питания
-  Полковой медицинский пункт
-  Батальонный пункт боевого питания
-  Батальонный медицинский пункт
-  Ротный пункт боевого питания
-  Пост санитарного транспорта
-  Маяк
-  Указатель дороги
-  Патруль
-  Пост регулирования

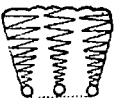
	Ракетный пост
	Окоп нормального профиля
	Пулеметное гнездо
	Ложный окоп
	Запасный окоп
	Наблюдательный пункт с убежищем
	Запасный наблюдательный пункт
	Убежище
	Шель
	Долговременная огневая точка (ДОТ)
	Дерево-земляная огневая точка (ДЗОТ)
	Командный пункт командира полка
	Проводочная сеть в три кола
	Малозаметные препятствия
	Мины замедленного действия

	Фугасы
	Завалы
	Эскарпы
	Противотанковый ров
	Надолбы (цифра в кружке справа — количество рядов)
	Минное поле
	Пост химического наблюдения и разведки
	Дозор специальной химической разведки
	Ампулометр
	Огнемёт
	Проход в участке заражения
	Дезгазационный пункт
	Дымовая завеса (НД — нейтральная, ЯД — ядовитодымная; ГАЗ — волнистая агаза), поставленная противником на определенном рубеже
	Газозубежище



Район, занимаемый стрелковыми войсками



Район, намечаемый для занятия или занятый предположительно стрелковыми войсками



Фронт, занятый войсками к определенному времени



Фронт, намеченный для занятия войсками или занятый предположительно



Стрелковая рота в обороне

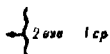

Стрелковая рота в наступлении (боевой порядок)

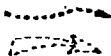

Направление для наступления } По решению командира
Направление главного удара }













Фактическое направление наступления (атвки) стрелковых войск



Отход войск с занятого рубежа

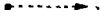

Отход войск после неудачной атаки в исходное положение

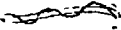
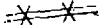
	Разгранлиния
	Боевой курс танков
	Боевые задачи стрелковой роты (взвода, отделения)
	Неподвижный заградительный огонь
	Сосредоточение огня
	Огонь на разрушение
	Ответственное направление огня (граница ответственной полосы)
	Дополнительное направление огня (граница дополнительного сектора)
	Участок заражения
	Дегазационные повозки
	Разрушенный мост
	Неисправный участок дороги
	Разрушенный участок дороги

О Г Л А В Л Е Н И Е

	<i>Стр.</i>
Введение	4
Глава 1. Общие положения	11
1. Основы боевых действий пехоты	—
2. Основы успеха пехоты в бою	12
3. Огонь и маневр подразделений пехоты	13
4. Боевой порядок	18
5. Обязанности командира	20
Глава 2. Одиночный боец	27
1. Общие обязанности бойца	—
2. Специальные обязанности бойца	29
Наблюдатель	—
Снайпер	31
Автоматчик	32
Подносчик	33
Связной	—
Ездовой	34
Сторожевой пост	35
Секрет	37
Глава 3. Стрелковое отделение	38
1. Общие положения	—
2. Стрелковое отделение в наступательном бою	39
3. Стрелковое отделение в обороне	48
4. Стрелковое отделение в разведке	52
5. Стрелковое отделение в походном охранении	59
6. Стрелковое отделение в боевом охранении	62
7. Стрелковое отделение в ползком движении	63

	<i>Стр.</i>
Глава 4. Отделение автоматчиков	67
1. Общие положения	—
2. Отделение автоматчиков в наступательном бою	68
3. Отделение автоматчиков в обороне	70
Глава 5. Пулеметное отделение	71
1. Общие положения	—
2. Пулеметное отделение в наступательном бою	73
3. Пулеметное отделение в обороне	75
Глава 6. Отделение противотанковых ружей	78
1. Общие положения	—
2. Отделение противотанковых ружей в наступательном бою	81
3. Отделение противотанковых ружей, приданное штурмовой группе	84
4. Отделение противотанковых ружей в обороне	—
5. Отделение противотанковых ружей на марше и в охране	85
Глава 7. Отдельное орудие	86
1. Общие положения	—
2. Орудие в наступательном бою	88
3. Орудие в обороне	91
4. Орудие на марше, в охране и на отдыхе	93
Глава 8. Стрелковый взвод	94
1. Общие положения	—
2. Стрелковый взвод в наступательном бою	95
3. Стрелковый взвод в обороне	109
4. Стрелковый взвод в разведке	120
5. Стрелковый взвод в боевом охране	122
6. Стрелковый взвод в походном охране	123
7. Стрелковый взвод в сторожевом охране	128
Глава 9. Взвод автоматчиков	133
1. Общие положения	—
2. Взвод автоматчиков в наступательном бою	—
3. Взвод автоматчиков в оборонительном бою	136

	<i>Стр.</i>
Глава 10. Пулеметный взвод	137
1. Общие положения	—
2. Пулеметный взвод в наступательном и встречном бою	139
3. Пулеметный взвод в обороне	142
Глава 11. Взвод 82-мм минометов	146
1. Общие положения	—
2. Минометный взвод в наступательном бою	148
3. Минометный взвод в обороне	152
Глава 12. Взвод противотанковых ружей	155
1. Общие положения	—
2. Взвод противотанковых ружей в наступательном бою	156
3. Взвод противотанковых ружей в обороне	160
4. Взвод противотанковых ружей из марши и во встречном бою	162
Глава 13. Стрелковая рота	163
1. Общие положения	—
2. Стрелковая рота в наступательном бою	166
3. Особенности атаки укрепленного района и сильно укрепленной позиции	174
4. Особенности наступления ночью	179
5. Особенности наступления на населенный пункт	182
6. Особенности наступления в лесу	184
7. Особенности наступления с преодолением реки	185
8. Особенности наступления зимой	186
9. Особенности наступления в горах	188
10. Стрелковая рота в обороне	190
11. Смена стрелковой роты	199
12. Особенности маневренной обороны	200
13. Особенности обороны ночью	201
14. Особенности обороны населенного пункта	202
15. Особенности обороны в лесу	203
16. Особенности обороны реки	205
17. Особенности обороны зимой	206

	<i>Стр.</i>
18. Стрелковая рота в разведке	207
19. Особенности разведки зимой	217
20. Стрелковая рота в походном охранении	218
21. Стрелковая рота в сторожевом охранении	-

Приложения:

1. Средства борьбы пехоты	220
2. Отчетная и стрелковая карточки	226
3. Примерная форма журнала наблюдения	230
4. Письменные документы	231
5. Таблица сигналов и условных знаков для связи	232
6. Карточка противотанкового огня	234
7. Сверхные работы, выполняемые пехотой, и порядок преодоления заграждений	235
8. Условные знаки для обозначения на картах, планах, схемах	258

Под наблюдением генерал-майора *Вечного П. П.*
и редактора подполковника *Памфилова Д. Н.*

ВЦ 4413.

Объем 8 $\frac{1}{2}$ п. л.

Зак. № 819

Набрано в 1-й типографии Управления Военвздата НКО СССР
им. С. К. Тимошенко

С печатано с матриц в 13-й тип. ОГИЗ РСФСР треста „Полиграф-
книга“. Зак. С-52.